

Dell Inspiron 660s

Uputstvo za vlasnika

Model računara: Inspiron 660s
Regulatorni model: D06S
Regulatorni tip: D06S001



Napomene, mere opreza i upozorenja



NAPOMENA: Oznaka NAPOMENA ukazuje na važne informacije koje vam pomažu da bolje koristite računar.



OPREZ: Oznaka OPREZ ukazuje na moguće oštećenje hardvera ili gubitak podataka ukoliko se uputstva ne poštuju.



UPOZORENJE: UPOZORENJE ukazuje na opasnost od oštećenja opreme, telesnih povreda ili smrti.

**Informacije u ovom dokumentu podložne su promenama bez prethodnog obaveštenja.
© 2012 Dell Inc. Sva prava zadržana.**

Umnožavanje ovih materijala na bilo koji način bez pismenog odobrenja kompanije Dell Inc. je strogo zabranjeno.

Zaštitni žigovi korišćeni u ovom tekstu: Dell™, logotip DELL i Inspiron™ su zaštitni žigovi kompanije Dell Inc.; Microsoft®, Windows® i logotip Windows start dugmeta  su zaštitni žigovi ili registrovani žigovi kompanije Microsoft u Sjedinjenim Državama i/ili drugim zemljama. Intel® i Intel SpeedStep® su registrovani žigovi kompanije Intel Corporation u SAD-u i/ili drugim zemljama.

U ovom dokumentu se mogu koristiti i drugi zaštitni žigovi i trgovački nazivi koji se odnose na pravna lica koja su vlasnici oznaka i naziva ili na njihove proizvode. Kompanija Dell Inc. se odriče interesovanja za vlasništvo zaštitnih žigova i trgovačkih naziva osim svojih sopstvenih.

Sadržaj

1	Pre početka rada	9
	Isključivanje računara i priključenih uređaja	9
	Bezbednosna uputstva	9
	Preporučeni alati	10
2	Posle rada u unutrašnjosti računara	11
3	Tehnički pregled	13
	Prikaz unutrašnjosti računara	14
	Komponente matične ploče	15
4	Poklopac računara	17
	Uklanjanje poklopca računara	17
	Zamena poklopca računara	18
5	Oklop ventilatora	19
	Uklanjanje oklopa ventilatora	19
	Zamena oklopa ventilatora	20

6	Memorijski modul(i)	23
	Uklanjanje memorijskog(ih) modula	23
	Zamena memorijskog(ih) modula	25
7	PCI-Express kartice	29
	Uklanjanje PCI-Express kartica	29
	Zamena PCI-Express kartica	31
	Konfiguracija računara nakon uklanjanja ili instaliranja PCI-Express kartice	32
8	Mini-Card	33
	Uklanjanje Mini-Card kartice	33
	Zamena Mini-Card kartice.	35
9	Prednja maska	37
	Uklanjanje prednje maske	37
	Zamena prednje maske	39
10	Rešetka za disk jedinicu	41
	Uklanjanje rešetke za disk jedinicu	41
	Zamena rešetke za disk jedinicu	43

11 Optička disk jedinica	45
Uklanjanje optičke disk jedinice.	45
Zamena optičke disk jedinice	47
12 Tvrđi disk	49
Uklanjanje tvrdog diska.	49
Zamena tvrdog diska	51
13 Prednja U/I ploča	53
Uklanjanje prednje U/I ploče	53
Zamena prednje U/I ploče.	55
14 Modul tastera za uključivanje/isključivanje	57
Uklanjanje modula tastera za uključivanje/isključivanje.	57
Zamena modula tastera za uključivanje/isključivanje.	59
15 Jedinica za napajanje	61
Uklanjanje jedinice za napajanje	61
Zamena jedinice za napajanje	63

16 Sklop ventilatora i rashladnog elementa procesora	65
Uklanjanje sklopa ventilatora i rashladnog elementa procesora	65
Zamena sklopa ventilatora i rashladnog elementa procesora	67
17 Procesor	69
Uklanjanje procesora	69
Zamena procesora	70
18 Coin-Cell baterija	73
Uklanjanje Coin-Cell baterije	73
Zamena coin-cell baterije	74
19 Matična ploča	77
Uklanjanje matične ploče	77
Zamena matične ploče.	79
Unošenje servisne oznake u BIOS	80
20 Podešavanje sistema	81
Pregled	81
Ulaz u Podešavanje sistema	81

Brisanje zaboravljenih šifara	92
Brisanje CMOS šifara	93
21 Flešovanje BIOS-a	95
22 Specifikacije	97

Pre početka rada

Isključivanje računara i priključenih uređaja

 **OPREZ:** Da bi se izbegao gubitak podataka, sačuvajte i zatvorite sve otvorene datoteke i zatvorite sve otvorene programe pre nego što isključite računar.

1 Sačuvajte i zatvorite sve otvorene datoteke i zatvorite sve otvorene programe.

2 Kliknite na **Start**  a zatim kliknite na **Isključivanje**.

Microsoft Windows se zatvara a zatim se isključuje računar.

 **NAPOMENA:** Ako koristite neki drugi operativni sistem, pogledajte dokumentaciju svog operativnog sistema u vezi uputstva za zatvaranje.

3 Isključite računar i sve priključene uređaje iz pripadajućih električnih utičnica.

4 Odspojite sve telefonske kablove, kablove za mrežu i priključene uređaje sa računara.

5 Pritisnite i zadržite taster za uključivanje/isključivanje oko 5 sekundi, nakon isključenja računara, da biste uzemljili matičnu ploču.

Bezbednosna uputstva

Koristite sledeće bezbednosne smernice kako biste zaštitili računar od mogućih oštećenja i osigurali vašu ličnu bezbednost.

 **UPOZORENJE:** Pre nego što obavite rad u unutrašnjosti računara, pročitajte bezbednosne informacije koje su isporučene sa vašim računarom. Za dodatne informacije o najboljim bezbednosnim praksama, pogledajte početnu stranicu za usklađenost sa propisima na [dell.com/regulatory_compliance](https://www.dell.com/regulatory_compliance).

 **UPOZORENJE:** Isključite sve izvore napajanja pre otvaranja poklopca računara ili ploča. Nakon što završite sa radom u unutrašnjosti računara, postavite sve poklopce, ploče i zavrtnje pre priključenja na izvor napajanja.

 **OPREZ:** Da biste izbegli oštećenje računara, uverite se da je radna površina ravna i čista.

- △ **OPREZ:** Da biste izbegli oštećenje komponenti i kartica, držite ih za iverice i izbegavajte da dodirujete pinove i kontakte.
- △ **OPREZ:** Samo ovlašćeni serviser može uklanjati poklopac računara i pristupati bilo kojoj komponenti unutar računara. Pogledajte bezbednosna uputstva radi dobijanja potpunih informacija o merama predostrožnosti, radu u unutrašnjosti računara i zaštiti od elektrostatičkog pražnjenja.
- △ **OPREZ:** Pre nego što dodirnete bilo koji deo unutar vašeg računara, uzemljite telo dodirivanjem neobojene metalne površine, kao što je metal na zadnjoj strani računara. Dok radite, povremeno dodirujte neobojenu metalnu površinu da biste rasipali statički elektricitet, koji bi mogao oštetiti unutrašnje komponente.
- △ **OPREZ:** Kada odspajate kabl, povucite njegov konektor ili navlaku, a ne sam kabl. Neki kablovi imaju konektore sa jezičcima ili leptirastim zavrtanjima koje morate skinuti pre odspajanja kabla. Prilikom odspajanja kablova vodite računa o poravnanju kako bi se izbeglo savijanje pinova konektora. Prilikom povezivanja kablova proverite da li su konektori i portovi pravilno orijentisani i poravnati.
- △ **OPREZ:** Da biste odspojili mrežni kabl, prvo isključite kabl iz računara a zatim isključite kabl iz mrežnog uređaja.

Preporučeni alati

Za procedure u ovom dokumentu mogu se zahtevati sledeći alati:

- Mali odvrtlač sa ravnim vrhom
- Phillips odvrtlač
- Plastična olovka
- Izvršni BIOS program za ažuriranje dostupan na adresi support.dell.com

Posle rada u unutrašnjosti računara

Nakon što završite sa postupcima zamene, proverite sledeće:

- Zamenite sve zavrtnje i pobrinite se da nijedan zaostali zavrtnanj ne ostane u unutrašnjosti računara
- Priključite sve spoljašnje uređaje, kablove, kartice i bilo koji drugi deo koji ste uklonili pre rada na računaru
- Priključite računar i sve povezane uređaje u odgovarajuće električne utičnice



OPREZ: Pre nego što uključite računar, postavite sve zavrtnje i pobrinite se da nijedan zaostali zavrtnanj ne ostane u računaru. Ukoliko to ne učinite, može doći do oštećenja računara.

- Uključite računar.

Tehnički pregled

 **UPOZORENJE:** Pre nego što obavite rad u unutrašnjosti računara, pročitajte bezbednosne informacije koje su isporučene sa vašim računarom i pratite korake u odeljku „Pre početka rada“ na strani 9. Za dodatne informacije o najboljim bezbednosnim praksama, pogledajte početnu stranicu za usklađenost sa propisima na dell.com/regulatory_compliance.

Prikaz unutrašnjosti računara

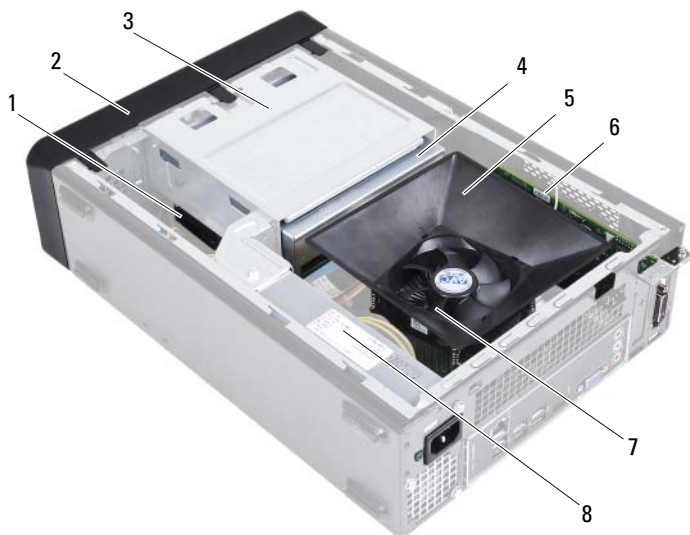

- | | | | |
|---|---|---|-------------------------|
| 1 | tvrdi disk | 2 | prednja maska |
| 3 | rešetka za disk jedinicu | 4 | optička disk jedinica |
| 5 | oklop ventilatora | 6 | PCI Express x16 kartica |
| 7 | sklop ventilatora i rashladnog elementa procesora | 8 | izvor napajanja |

Komponente matične ploče

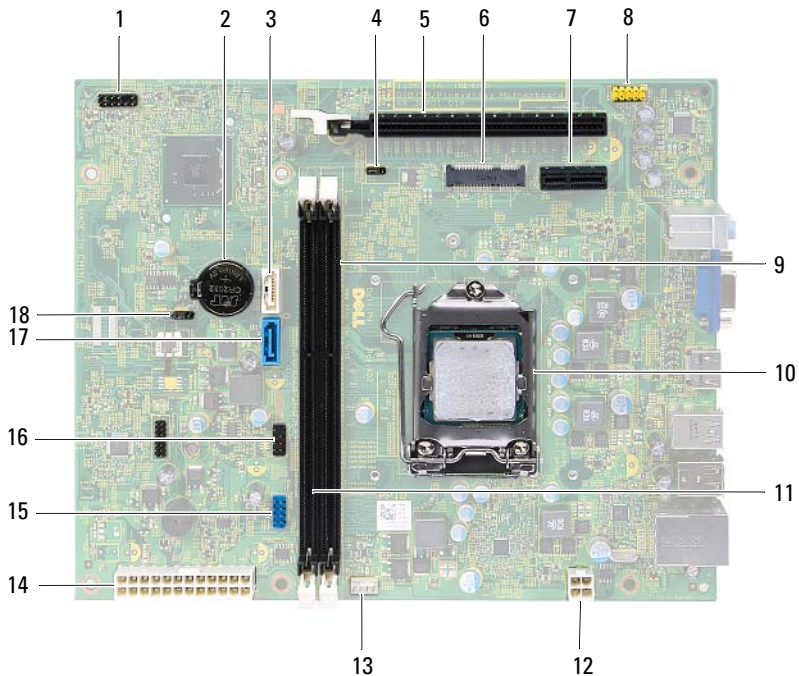

- | | | | |
|----|--|----|--|
| 1 | konektor tastera za uključivanje/isključivanje (LEDH1) | 2 | montažni priključak baterije (BT1) |
| 3 | SATA konektor (SATA 1) | 4 | kratkospojnik za reset šifre (PWDCL1) |
| 5 | slot za PCI Express x16 karticu (SLOT2) | 6 | slot za Mini-Card karticu (MINI1) |
| 7 | slot za PCI Express x1 karticu (SLOT1) | 8 | audio konektor na prednjoj ploči (AUDF1) |
| 9 | konektor memorijskog modula (DIMM1) | 10 | montažni priključak za procesor |
| 11 | konektor memorijskog modula (DIMM2) | 12 | konektor za napajanje (ATX1) |
| 13 | konektor ventilatora procesora (FNCPU1) | 14 | glavni konektor za napajanje (ATX2) |
| 15 | USB konektor na prednjoj ploči (USBF1) | 16 | USB konektor na prednjoj ploči (USBF2) |
| 17 | SATA konektor (SATA 0) | 18 | kratkospojnik za reset CMOS-a (CMOS1) |

Poklopac računara

 **UPOZORENJE:** Pre nego što obavite rad u unutrašnjosti računara, pročitajte bezbednosne informacije koje su isporučene sa vašim računarom i pratite korake u odeljku „Pre početka rada“ na strani 9. Za dodatne informacije o najboljim bezbednosnim praksama, pogledajte početnu stranicu za usklađenost sa propisima na dell.com/regulatory_compliance.

 **OPREZ:** Obezbedite dovoljan prostor za potporu računara kada uklonite poklopac računara—najmanje 30 cm (1 ft.) na radnoj površini.

Uklanjanje poklopca računara

 **NAPOMENA:** Vodite računa da uklonite bravu iz prstenova za bravu (ako je moguće).

- 1 Položite računar na stranu, tako da je poklopac računara okrenut prema gore.
- 2 Pomoću odvrtča uklonite zavrtnje koji pričvršćuju poklopac računara za kućište.
- 3 Oslobodite poklopac računara tako što ćete ga povući od prednjeg dela računara.
- 4 Podignite poklopac računara i odložite ga na bezbedno mesto.

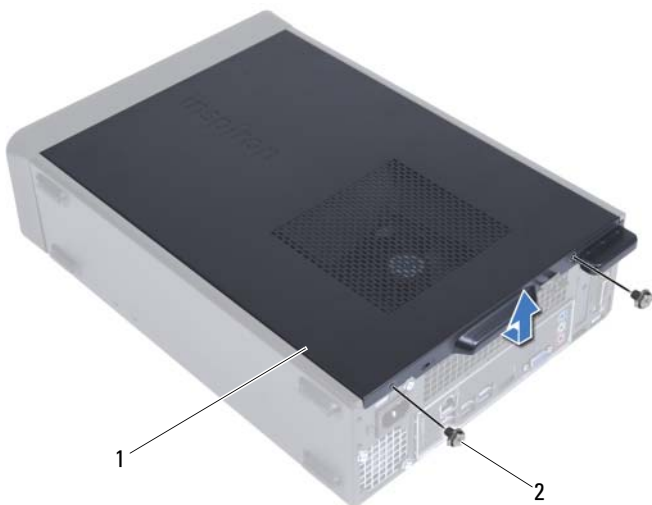

1 poklopac računara

2 zavrtnji (2)

Zamena poklopca računara

- 1 Povežite sve kablove i uvijte kablove tako da ne smetaju.
- 2 Proverite da se u unutrašnjosti računara na nalaze alati ili nepotrebni delovi.
- 3 Poravnajte držače na donjem delu poklopca računara sa prorezima koji se nalaze duž ivice kućišta.
- 4 Pritisnite poklopac računara nadole i gurnite ga prema prednjem delu računara.
- 5 Postavite zavrtnje koji pričvršćuju poklopac računara za kućište.
- 6 Postavite računar u uspravan položaj.
- 7 Sledite uputstva data u odeljku „Posle rada u unutrašnjosti računara“ na strani 11.

Oklop ventilatora

 **UPOZORENJE:** Pre nego što obavite rad u unutrašnjosti računara, pročitajte bezbednosne informacije koje su isporučene sa vašim računarom i pratite korake u odeljku „Pre početka rada“ na strani 9. Za dodatne informacije o najboljim bezbednosnim praksama, pogledajte početnu stranicu za usklađenost sa propisima na dell.com/regulatory_compliance.

Uklanjanje oklopa ventilatora

Pripremni koraci

- 1 Uklonite poklopac računara. Pogledajte „Uklanjanje poklopca računara“ na strani 17.

Procedura

- 1 Pritisnite oklop ventilatora i podignite ga da biste oslobodili držače koji pričvršćuju oklop ventilatora za sklop ventilatora i rashladnog elementa procesora.



- 1 sklop ventilatora i rashladnog elementa procesora
 - 2 oklop ventilatora
- 2 Podignite oklop ventilatora i odložite ga na bezbedno mesto.

Zamena oklopa ventilatora

Procedura

- 1 Postavite oklop ventilatora preko sklopa ventilatora i rashladnog elementa procesora.
- 2 Lagano pritisnite oklop ventilatora tako da držači na ventilatoru kliknu u ležište.

Završni koraci

- 1** Postavite poklopac računara. Pogledajte „Zamena poklopca računara“ na strani 18.
- 2** Sledite uputstva data u odeljku „Posle rada u unutrašnjosti računara“ na strani 11.

Memorijski modul(i)

 **UPOZORENJE:** Pre nego što obavite rad u unutrašnjosti računara, pročitajte bezbednosne informacije koje su isporučene sa vašim računarom i pratite korake u odeljku „Pre početka rada“ na strani 9. Za dodatne informacije o najboljim bezbednosnim praksama, pogledajte početnu stranicu za usklađenost sa propisima na dell.com/regulatory_compliance.

Uklanjanje memorijskog(ih) modula

Pripremni koraci

- 1 Uklonite poklopac računara. Pogledajte „Uklanjanje poklopca računara“ na strani 17.
- 2 Uklonite oklop ventilatora. Pogledajte „Uklanjanje oklopa ventilatora“ na strani 19.

Procedura

! **UPOZORENJE:** Memorijski modul(i) mogu postati veoma vrući za vreme uobičajenog rada. Pustite da se memorijski modul(i) ohladi pre nego što ga dodirnete.

- 1 Pronađite memorijski(e) modul(e) na matičnoj ploči. Pogledajte „Komponente matične ploče“ na strani 15.
- 2 Pritisnite spojnicu za pričvršćivanje na svakom kraju konektora memorijskog modula.
- 3 Uхватite memorijski modul i povucite ga nagore.

Ako se memorijski modul teško vadi, pažljivo povlačite memorijski modul napred i nazad da biste ga oslobodili iz konektora.

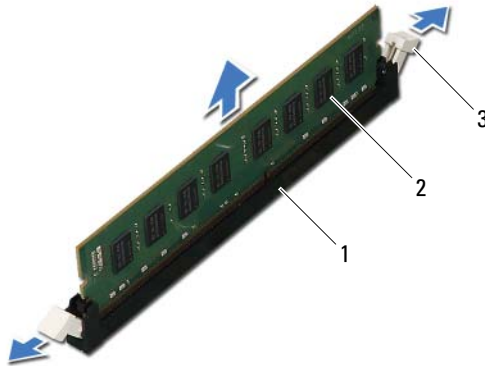

- 1 konektor memorijskog modula 2 memorijski modul
3 spojnice za pričvršćivanje (2)

Zamena memorijskog(ih) modula

- △ **OPREZ:** Ako memorijski modul nije pravilno instaliran, računar se možda neće pokrenuti.
- △ **OPREZ:** Ako tokom nadogradnje memorije uklonite originalni memorijski modul(e) iz računara, držite ga(ih) odvojeno od novog(ih) memorijskog(ih) modula koji možete imati, čak i ako ste novi(e) memorijski(e) modul(e) kupili od kompanije Dell. Ako je moguće, nemojte uparivati originalni memorijski modul sa novim memorijskim modulom. U suprotnom, računar se možda neće pravilno pokrenuti.

Procedura

- 1 Pritisnite spojnicu za pričvršćivanje na svakom kraju konektora memorijskog modula.
- 2 Poravnajte zarez na donjem delu memorijskog modula sa jezičkom na konektoru memorijskog modula.

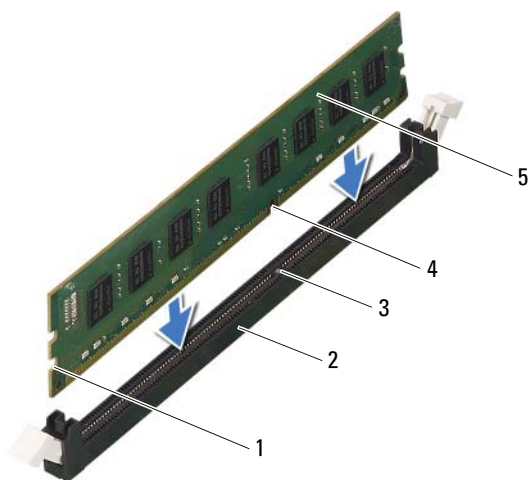

- | | |
|--------------------|-------------------------------|
| 1 izrezi (2) | 2 konektor memorijskog modula |
| 3 jezičak | 4 zarez |
| 5 memorijski modul | |

△ OPREZ: Da biste izbegli oštećenje memorijskog modula, pritisnite memorijski modul pravo nadole u konektor primenjujući jednaku snagu na svakom kraju memorijskog modula.

3 Umetnite memorijski modul u konektor memorijskog modula tako da memorijski modul klikne u ležište.

Ako memorijski modul pravilno postavite, spojnice za pričvršćivanje će se smestiti u izreze na svakom kraju memorijskog modula.

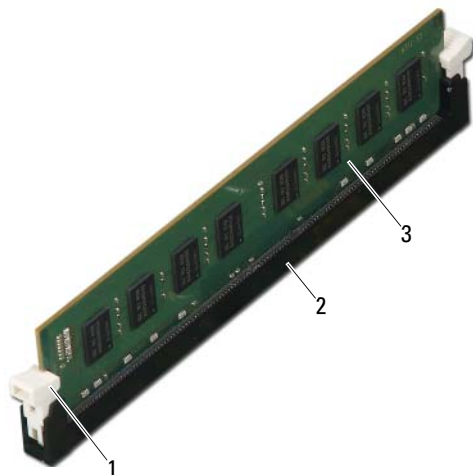

- 1 spojnica za pričvršćivanje (u ležištu) 2 konektor memorijskog modula
3 memorijski modul

Završni koraci

- 1 Postavite oklop ventilatora. Pogledajte „Zamena oklopa ventilatora“ na strani 20.
- 2 Postavite poklopac računara. Pogledajte „Zamena poklopca računara“ na strani 18.
- 3 Sledite uputstva data u odeljku „Posle rada u unutrašnjosti računara“ na strani 11.
- 4 Priključite računar i uređaje u električne utičnice a zatim ih uključite.
Ako se pojavi poruka da je veličina memorije promenjena, pritisnite <F1> da biste nastavili.
Prijavite se na računar. Da biste potvrdili da je memorija ispravno instalirana, kliknite na **Start**→ **Kontrolna tabla**→ **Sistem**. Proverite navedenu količinu memorije (RAM).

PCI-Express kartice

 **UPOZORENJE:** Pre nego što obavite rad u unutrašnjosti računara, pročitajte bezbednosne informacije koje su isporučene sa vašim računarom i pratite korake u odeljku „Pre početka rada“ na strani 9. Za dodatne informacije o najboljim bezbednosnim praksama, pogledajte početnu stranicu za usklađenost sa propisima na dell.com/regulatory_compliance.

Uklanjanje PCI-Express kartica

Pripremni koraci

- 1 Uklonite poklopac računara. Pogledajte „Uklanjanje poklopca računara“ na strani 17.
- 2 Uklonite oklop ventilatora. Pogledajte „Uklanjanje oklopa ventilatora“ na strani 19.

Procedura

- 1 Odspojite sve kablove priključene na karticu, ako postoje.
- 2 Uklonite zavrtnaj koji pričvršćuje karticu za kućište.

PCI-Express x1 kartica — Uхватite karticu za gornje uglove, a zatim je izvucite iz konektora.

PCI-Express x16 kartica — Pritisnite pričvrсни jezičak, uхватite karticu za gornje uglove, a zatim je izvucite iz konektora.



- | | | | |
|---|-------------------------------------|---|-------------------------|
| 1 | pričvrсни jezičak | 2 | PCI Express x16 kartica |
| 3 | konektor za PCI Express x16 karticu | 4 | zavrtnaj |

- 3 Ako karticu trajno uklanjate instalirajte konzolu za ispunu u prazno ležište za karticu.



NAPOMENA: Instaliranje konzola za ispunu preko praznih ležišta za kartice je neophodno da bi se zadržao FCC sertifikat računara. Konzole takođe sprečavaju ulaz prašine i prljavština u računar.

Zamena PCI-Express kartica

Procedura

- 1 Pripremite karticu za instalaciju.

Pogledajte dokumentaciju koja je isporučena uz karticu u vezi informacija o konfigurisanju kartice, uspostavljanju internih veza ili prilagođavanju vašeg računara na bilo koji drugi način.

- 2 Zamena PCI-Express kartice:

PCI-Express x1 kartica — Stavite PCI-Express karticu u konektor na matičnoj ploči i snažno pritisnite nadole. Proverite da li je PCI-Express kartica u potpunosti umetnuta u konektor.

PCI-Express x16 kartica — Pritisnite pričvrtni jezičak i stavite PCI-Express karticu u konektor na matičnoj ploči i snažno pritisnite nadole. Proverite da li je PCI-Express kartica u potpunosti umetnuta u konektor.

- 3 Povežite sve kablove koje je potrebno priključiti na karticu.

Pogledajte dokumentaciju koja je isporučena uz karticu u vezi informacija o povezivanju kablova na karticu.



OPREZ: Ne provlačite kablove kartice preko ili iza kartica. Kablovi provučeni preko kartica mogu sprečiti pravilno zatvaranje poklopca računara ili uzrokovati oštećenje opreme.

Završni koraci

- 1 Postavite oklop ventilatora. Pogledajte „Zamena oklopa ventilatora“ na strani 20.
- 2 Postavite poklopac računara. Pogledajte „Zamena poklopca računara“ na strani 18.
- 3 Sledite uputstva data u odeljku „Posle rada u unutrašnjosti računara“ na strani 11.
- 4 Da biste završili instalaciju pogledajte „Konfiguracija računara nakon uklanjanja ili instaliranja PCI-Express kartice“ na strani 32.

Konfiguracija računara nakon uklanjanja ili instaliranja PCI-Express kartice

 **NAPOMENA:** Za informacije o lokaciji spoljnih konektora pogledajte *Vodič za brzi početak*. Za informacije o instaliranju upravljačkih programa i softvera za vašu karticu pogledajte dokumentaciju koja je isporučena uz karticu.

	Instalirana	Uklonjena
Zvučna kartica	<ol style="list-style-type: none">1 Uđite u podešavanje sistema. Pogledajte „Podešavanje sistema“ na strani 81.2 Idite na Onboard Audio Controller (Ugrađeni audio kontroler) a zatim promenite podešavanje u Disabled (Onemogućeno).3 Povežite spoljne audio uređaje sa konektorima zvučne kartice.	<ol style="list-style-type: none">1 Uđite u podešavanje sistema. Pogledajte „Podešavanje sistema“ na strani 81.2 Idite na Onboard Audio Controller (Ugrađeni audio kontroler) a zatim promenite podešavanje u Enabled (Omogućeno).3 Povežite spoljne audio uređaje sa konektorima na zadnjoj ploči računara.
Mrežna kartica	<ol style="list-style-type: none">1 Uđite u podešavanje sistema. Pogledajte „Podešavanje sistema“ na strani 81.2 Idite na Onboard LAN Controller (Ugrađeni LAN kontroler) a zatim promenite podešavanje u Disabled (Onemogućeno).3 Povežite mrežni kabl sa konektorom mrežne kartice.	<ol style="list-style-type: none">1 Uđite u podešavanje sistema. Pogledajte „Podešavanje sistema“ na strani 81.2 Idite na Onboard LAN Controller (Ugrađeni LAN kontroler) a zatim promenite podešavanje u Enabled (Omogućeno).3 Povežite mrežni kabl sa integrisanim konektorom za mrežu.

Mini-Card

 **UPOZORENJE:** Pre nego što obavite rad u unutrašnjosti računara, pročitajte bezbednosne informacije koje su isporučene sa vašim računarom i pratite korake u odeljku „Pre početka rada“ na strani 9. Za dodatne informacije o najboljim bezbednosnim praksama, pogledajte početnu stranicu za usklađenost sa propisima na dell.com/regulatory_compliance.

 **OPREZ:** Kada se Mini-Card kartica ne nalazi u računaru, čuvajte je u zaštitnoj antistatičkoj ambalaži. Za više informacija, pogledajte odeljak „Zaštita od elektrostatičkog pražnjenja“ u bezbednosnim uputstvima koje ste dobili uz računar.

 **NAPOMENA:** Dell ne garantuje kompatibilnost niti pruža podršku za Mini-Card kartice iz drugih izvora osim kompanije Dell.

Ako ste naručili bežičnu Mini-Card karticu uz vaš računar, kartica je već instalirana.

Vaš računar podržava jedan konektor pola Mini-Card kartice za bežičnu lokalnu mrežu (WLAN).

Uklanjanje Mini-Card kartice

Pripremni koraci

- 1 Uklonite poklopac računara. Pogledajte „Uklanjanje poklopca računara“ na strani 17.
- 2 Uklonite oklop ventilatora. Pogledajte „Uklanjanje oklopa ventilatora“ na strani 19.

Procedura

- 1 Odspojite antenske kablove sa Mini-Card kartice.

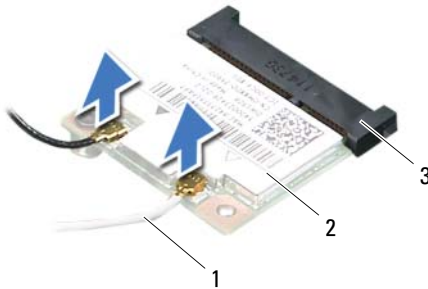

- | | |
|--------------------------|-------------|
| 1 antenski kablovi (2) | 2 Mini-Card |
| 3 konektor matične ploče | |

- 2 Uklonite zavrtnaj koji pričvršćuje Mini-Card karticu za konektor matične ploče.

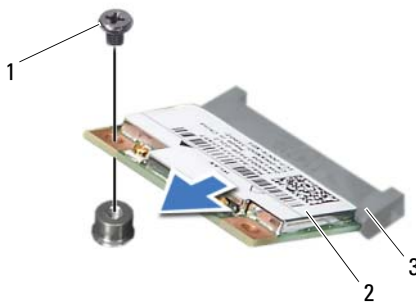

- | | |
|--------------------------|-------------|
| 1 zavrtnaj | 2 Mini-Card |
| 3 konektor matične ploče | |

- 3 Podignite Mini-Card karticu iz konektora na matičnoj ploči.

- △ **OPREZ:** Kada se Mini-Card kartica ne nalazi u računaru, čuvajte je u zaštitnoj antistatičkoj ambalaži. Za više informacija, pogledajte odeljak „Zaštita od elektrostatičkog pražnjenja“ u bezbednosnim uputstvima koje ste dobili uz računar.

Zamena Mini-Card kartice

- △ **OPREZ:** Konektori su uklješteni kako bi se omogućilo ispravno umetanje. Upotreba prevelike sile može oštetiti konektore.
- △ **OPREZ:** Da biste izbegli oštećenja Mini-Card kartice, ispod nje ne postavljajte kablove.

Procedura

- 1 Poravnajte zarez na Mini-Card kartici sa jezičkom na konektoru matične ploče.
- 2 Umetnite Mini-Card karticu pod uglom od 45 stepeni u konektor na matičnoj ploči.
- 3 Pritisnite drugi kraj Mini-Card kartice prema dole u slot na matičnoj ploči i zamenite zavrtanj koji pričvršćuje Mini-Card karticu u konektor na matičnoj ploči.
- 4 Povežite odgovarajuće antenske kablove sa instaliranom Mini-Card karticom. Mini-Card kartica ima dva trougla označena na nalepnici (crni i beli):
 - Povežite crni kabl sa konektorom označenim crnim trouglom.
 - Povežite beli kabl sa konektorom označenim belim trouglom.

Završni koraci

- 1 Postavite oklop ventilatora. Pogledajte „Zamena oklopa ventilatora“ na strani 20.
- 2 Postavite poklopac računara. Pogledajte „Zamena poklopa računara“ na strani 18.
- 3 Sledite uputstva data u odeljku „Posle rada u unutrašnjosti računara“ na strani 11.

Prednja maska

 **UPOZORENJE:** Pre nego što obavite rad u unutrašnjosti računara, pročitajte bezbednosne informacije koje su isporučene sa vašim računarom i pratite korake u odeljku „Pre početka rada“ na strani 9. Za dodatne informacije o najboljim bezbednosnim praksama, pogledajte početnu stranicu za usklađenost sa propisima na dell.com/regulatory_compliance.

Uklanjanje prednje maske

Pripremni koraci

- 1 Uklonite poklopac računara. Pogledajte „Uklanjanje poklopca računara“ na strani 17.

Procedura

- 1 Postavite računar u uspravan položaj.
- 2 Uхватite i oslobodite držače prednje maske u nizu, jedan po jedan, pomerajući ih izvan prednje ploče.
- 3 Okrenite i povucite prednju masku dalje od prednjeg dela računara kako biste oslobodili stezaljke prednje maske iz slotova na prednjoj ploči.

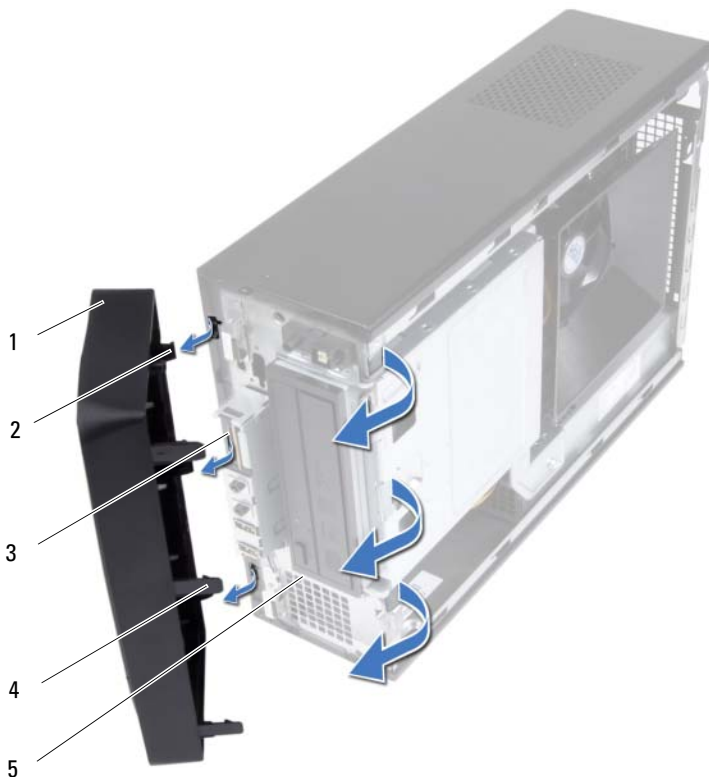

- | | |
|-----------------------------|-------------------------------|
| 1 prednja maska | 2 stezaljke prednje maske (3) |
| 3 slotovi prednje ploče (3) | 4 držači prednje maske (3) |
| 5 prednja ploča | |

- 4 Prednju masku odložite na bezbedno mesto.

Zamena prednje maske

Procedura

- 1 Poravnajte i umetnite stezaljke prednje maske u slotove prednje ploče.
- 2 Okrenite prednju masku prema računaru tako da držači prednje maske kliknu u ležište.

Završni koraci

- 1 Postavite poklopac računara. Pogledajte „Zamena poklopca računara“ na strani 18.
- 2 Sledite uputstva data u odeljku „Posle rada u unutrašnjosti računara“ na strani 11.

Rešetka za disk jedinicu

 **UPOZORENJE:** Pre nego što obavite rad u unutrašnjosti računara, pročitajte bezbednosne informacije koje su isporučene sa vašim računarom i pratite korake u odeljku „Pre početka rada“ na strani 9. Za dodatne informacije o najboljim bezbednosnim praksama, pogledajte početnu stranicu za usklađenost sa propisima na dell.com/regulatory_compliance.

Uklanjanje rešetke za disk jedinicu

Pripremni koraci

- 1 Uklonite poklopac računara. Pogledajte „Uklanjanje poklopca računara“ na strani 17.
- 2 Uklonite oklop ventilatora. Pogledajte „Uklanjanje oklopa ventilatora“ na strani 19.
- 3 Uklonite prednju masku. Pogledajte „Uklanjanje prednje maske“ na strani 37.

Procedura

- 1 Odspojite kablove za napajanje i prenos podataka iz konektora na tvrdom disku.
- 2 Odspojite kablove za napajanje i prenos podataka iz konektora na optičkoj disk jedinici.
- 3 Uklonite zavrtnje koji pričvršćuju rešetku za disk jedinicu za kućište.
- 4 Podignite rešetku za disk jedinicu izvan kućišta.

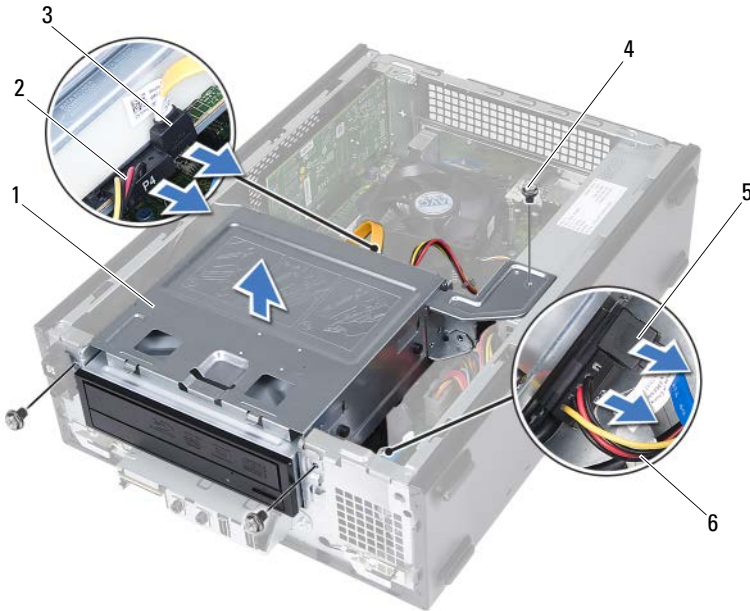

- | | | | |
|---|---|---|---|
| 1 | rešetka za disk jedinicu | 2 | kabl za napajanje optičke disk jedinice |
| 3 | kabl za prenos podataka optičke disk jedinice | 4 | zavrtnji (3) |
| 5 | kabl za prenos podataka tvrdog diska | 6 | kabl za napajanje tvrdog diska |

Zamena rešetke za disk jedinicu

Procedura

- 1 Pažljivo gurnite rešetku za disk jedinicu u kućište.
- 2 Postavite zavrtnje koji pričvršćuju rešetku za disk jedinicu za kućište.
- 3 Povežite kablove za napajanje i prenos podataka sa konektorima na optičkoj disk jedinici.
- 4 Povežite kablove za napajanje i prenos podataka sa konektorima na tvrdom disku.

Završni koraci

- 1 Postavite prednju masku. Pogledajte „Zamena prednje maske“ na strani 39.
- 2 Postavite oklop ventilatora. Pogledajte „Zamena oklopa ventilatora“ na strani 20.
- 3 Postavite poklopac računara. Pogledajte „Zamena poklopca računara“ na strani 18.
- 4 Sledite uputstva data u odeljku „Posle rada u unutrašnjosti računara“ na strani 11.

Optička disk jedinica

⚠ UPOZORENJE: Pre nego što obavite rad u unutrašnjosti računara, pročitajte bezbednosne informacije koje su isporučene sa vašim računarom i pratite korake u odeljku „Pre početka rada“ na strani 9. Za dodatne informacije o najboljim bezbednosnim praksama, pogledajte početnu stranicu za usklađenost sa propisima na dell.com/regulatory_compliance.

Uklanjanje optičke disk jedinice

Pripremni koraci

- 1 Uklonite poklopac računara. Pogledajte „Uklanjanje poklopca računara“ na strani 17.
- 2 Uklonite oklop ventilatora. Pogledajte „Uklanjanje oklopa ventilatora“ na strani 19.
- 3 Uklonite prednju masku. Pogledajte „Uklanjanje prednje maske“ na strani 37.
- 4 Uklonite rešetku za disk jedinicu. Pogledajte „Uklanjanje rešetke za disk jedinicu“ na strani 41.

Procedura

- 1 Uklonite zavrtnje koji pričvršćuju optičku disk jedinicu za rešetku za disk jedinicu.
- 2 Gurnite optičku disk jedinicu van rešetke za disk jedinicu.

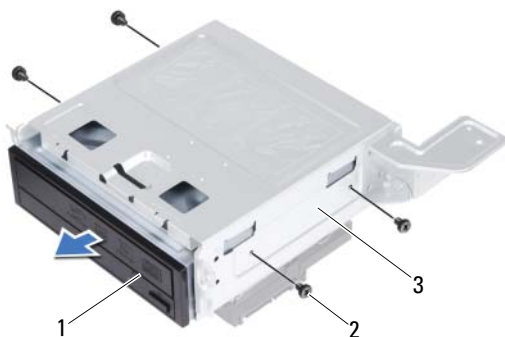

- | | | | |
|---|--------------------------|---|--------------|
| 1 | optička disk jedinica | 2 | zavrtnji (4) |
| 3 | rešetka za disk jedinicu | | |
- 3 Optičku disk jedinicu odložite na bezbedno mesto.

Zamena optičke disk jedinice





Procedura

- 1 Gurnite optičku disk jedinicu u rešetku za disk jedinicu.
- 2 Poravnajte otvore zavrtnja na optičkoj disk jedinici sa otvorima zavrtnja na rešetki za disk jedinicu.
- 3 Postavite zavrtnje koji pričvršćuju optičku disk jedinicu za rešetku za disk jedinicu.

Završni koraci

- 1 Postavite rešetku za disk jedinicu. Pogledajte „Zamena rešetke za disk jedinicu“ na strani 43.
- 2 Postavite prednju masku. Pogledajte „Zamena prednje maske“ na strani 39.
- 3 Postavite oklop ventilatora. Pogledajte „Zamena oklopa ventilatora“ na strani 20.
- 4 Postavite poklopac računara. Pogledajte „Zamena poklopca računara“ na strani 18.
- 5 Sledite uputstva data u odeljku „Posle rada u unutrašnjosti računara“ na strani 11.

Tvrđi disk

-  **UPOZORENJE:** Pre nego što obavite rad u unutrašnjosti računara, pročitajte bezbednosne informacije koje su isporučene sa vašim računarom i pratite korake u odeljku „Pre početka rada“ na strani 9. Za dodatne informacije o najboljim bezbednosnim praksama, pogledajte početnu stranicu za usklađenost sa propisima na dell.com/regulatory_compliance.
-  **UPOZORENJE:** Ako tvrđi disk skidate sa računara kada je disk jedinica vrela, *ne dodirujte* metalno kućište jedinice tvrdog diska.
-  **OPREZ:** Da biste izbegli gubitak podataka, nemojte uklanjati tvrđi disk kada je računar uključen ili u režimu spavanja.
-  **OPREZ:** Tvrđi diskovi su izuzetno lomljivi. Budite pažljivi pri rukovanju tvrdim diskom.

Uklanjanje tvrdog diska

Pripremni koraci

- 1 Uklonite poklopac računara. Pogledajte „Uklanjanje poklopca računara“ na strani 17.
- 2 Uklonite oklop ventilatora. Pogledajte „Uklanjanje oklopa ventilatora“ na strani 19.
- 3 Uklonite prednju masku. Pogledajte „Uklanjanje prednje maske“ na strani 37.
- 4 Uklonite rešetku za disk jedinicu. Pogledajte „Uklanjanje rešetke za disk jedinicu“ na strani 41.

Procedura

- 1 Uklonite zavrtnje koji učvršćuju tvrdi disk za rešetku za disk jedinicu.
- 2 Gurnite tvrdi disk van rešetke za disk jedinicu.

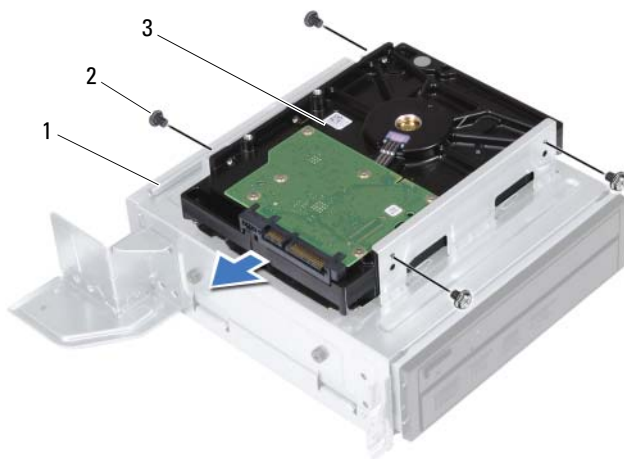

1 rešetka za disk jedinicu 2 zavrtnji (4)

3 tvrdi disk

- 3 Tvrdi disk odložite na bezbedno mesto.

Zamena tvrdog diska

Procedura

- 1 Gurnite tvrdi disk nazad u rešetku za disk jedinicu.
- 2 Poravnajte otvore zavrtnja na tvrdom disku sa otvorima zavrtnja na rešetki za disk jedinicu.
- 3 Postavite zavrtnje koji pričvršćuju tvrdi disk za rešetku za disk jedinicu.

Završni koraci

- 1 Postavite rešetku za disk jedinicu. Pogledajte „Zamena rešetke za disk jedinicu“ na strani 43.
- 2 Postavite prednju masku. Pogledajte „Zamena prednje maske“ na strani 39.
- 3 Postavite oklop ventilatora. Pogledajte „Zamena oklopa ventilatora“ na strani 20.
- 4 Postavite poklopac računara. Pogledajte „Zamena poklopca računara“ na strani 18.
- 5 Sledite uputstva data u odeljku „Posle rada u unutrašnjosti računara“ na strani 11.

Prednja U/I ploča

 **UPOZORENJE:** Pre nego što obavite rad u unutrašnjosti računara, pročitajte bezbednosne informacije koje su isporučene sa vašim računarom i pratite korake u odeljku „Pre početka rada“ na strani 9. Za dodatne informacije o najboljim bezbednosnim praksama, pogledajte početnu stranicu za usklađenost sa propisima na dell.com/regulatory_compliance.

Uklanjanje prednje U/I ploče

Pripremni koraci

- 1 Uklonite poklopac računara. Pogledajte „Uklanjanje poklopca računara“ na strani 17.
- 2 Uklonite oklop ventilatora. Pogledajte „Uklanjanje oklopa ventilatora“ na strani 19.
- 3 Uklonite prednju masku. Pogledajte „Uklanjanje prednje maske“ na strani 37.
- 4 Uklonite rešetku za disk jedinicu. Pogledajte „Uklanjanje rešetke za disk jedinicu“ na strani 41.
- 5 Uklonite PCI-Express x16 karticu, ako je moguće. Pogledajte „Uklanjanje PCI-Express kartica“ na strani 29.

Procedura

- 1 Odspojite kablove prednje U/I ploče iz konektora na matičnoj ploči (USBF1, USBF2 i AUDF1). Pogledajte „Komponente matične ploče“ na strani 15.



NAPOMENA: Zabeležite raspored svih kablova prilikom uklanjanja, tako da ih možete ispravno ponovo provući nakon zamene prednje U/I ploče.

- 2 Izvadite kablove prednje U/I ploče iz vođica za usmeravanje na kućištu.
- 3 Skinite zavrtanj koji pričvršćuje prednju U/I ploču za prednju ploču.
- 4 Gurnite prednju U/I ploču na stranu da biste oslobodili stezaljke iz prednje ploče i povucite prednju U/I ploču u pravcu od računara.

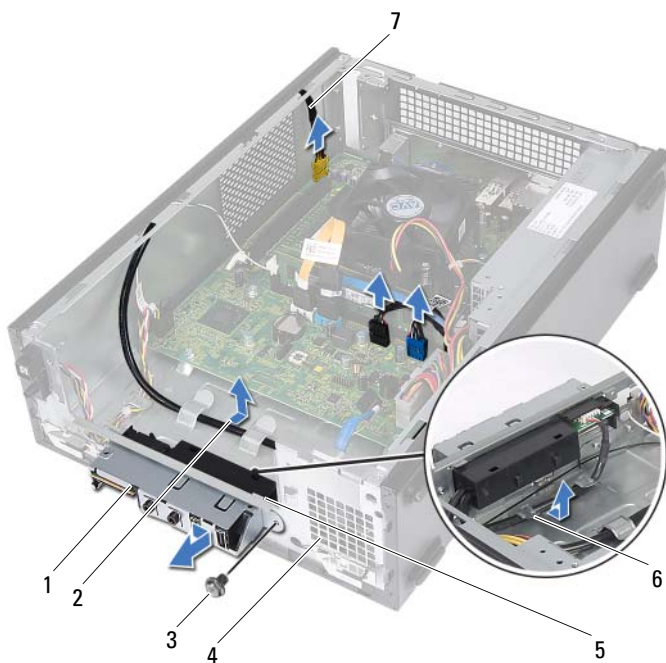

- | | |
|-----------------------------------|-------------------------|
| 1 prednja U/I ploča | 2 sprovođenje kablova |
| 3 zavrtanj | 4 prednja ploča |
| 5 stezaljke prednje U/I ploče (4) | 6 vođice za usmeravanje |
| 7 kablovi prednje U/I ploče (3) | |

Zamena prednje U/I ploče

Procedura

- 1 Umetnite stezaljke prednje U/I ploče u slotove na prednjoj ploči.
- 2 Gurnite prednju U/I ploču na stranu. Proverite da li je otvor zavrtnja na prednjoj U/I ploči poravnat sa otvorom zavrtnja na prednjoj ploči.
- 3 Postavite zavrtnj koji pričvršćuje prednju U/I ploču za prednju ploču.
- 4 Provucite kablove prednje U/I ploče kroz vođice za usmeravanje na kućištu.
- 5 Povežite kablove prednje U/I ploče sa konektorima na matičnoj ploči (USBF1, USBF2 i AUDF1). Pogledajte „Komponente matične ploče“ na strani 15.

Završni koraci

- 1 Postavite PCI-Express x16 karticu, ako je moguće. Pogledajte „Zamena PCI-Express kartica“ na strani 31.
- 2 Postavite rešetku za disk jedinicu. Pogledajte „Zamena rešetke za disk jedinicu“ na strani 43.
- 3 Postavite prednju masku. Pogledajte „Zamena prednje maske“ na strani 39.
- 4 Postavite oklop ventilatora. Pogledajte „Zamena oklopa ventilatora“ na strani 20.
- 5 Postavite poklopac računara. Pogledajte „Zamena poklopca računara“ na strani 18.
- 6 Sledite uputstva data u odeljku „Posle rada u unutrašnjosti računara“ na strani 11.

Modul tastera za uključivanje/isključivanje

! **UPOZORENJE:** Pre nego što obavite rad u unutrašnjosti računara, pročitajte bezbednosne informacije koje su isporučene sa vašim računarom i pratite korake u odeljku „Pre početka rada“ na strani 9. Za dodatne informacije o najboljim bezbednosnim praksama, pogledajte početnu stranicu za usklađenost sa propisima na dell.com/regulatory_compliance.

Uklanjanje modula tastera za uključivanje/isključivanje

Pripremni koraci

- 1 Uklonite poklopac računara. Pogledajte „Uklanjanje poklopca računara“ na strani 17.
- 2 Uklonite oklop ventilatora. Pogledajte „Uklanjanje oklopa ventilatora“ na strani 19.
- 3 Uklonite prednju masku. Pogledajte „Uklanjanje prednje maske“ na strani 37.
- 4 Uklonite rešetku za disk jedinicu. Pogledajte „Uklanjanje rešetke za disk jedinicu“ na strani 41.

Procedura

- 1 Odspojite kabl modula tastera za uključivanje/isključivanje sa konektora matične ploče (LEDH1). Pogledajte „Komponente matične ploče“ na strani 15.
- 2 Izvadite kabl modula tastera za uključivanje/isključivanje iz vođica za usmeravanje na kućištu.
- 3 Pritisnite držače modula tastera za uključivanje/isključivanje da biste modul tastera za uključivanje/isključivanje oslobodili iz prednje ploče.
- 4 Gurnite modul tastera za uključivanje/isključivanje zajedno sa kablom kroz prorez na prednjoj ploči.
- 5 Odložite modul tastera za uključivanje/isključivanje na bezbedno mesto.

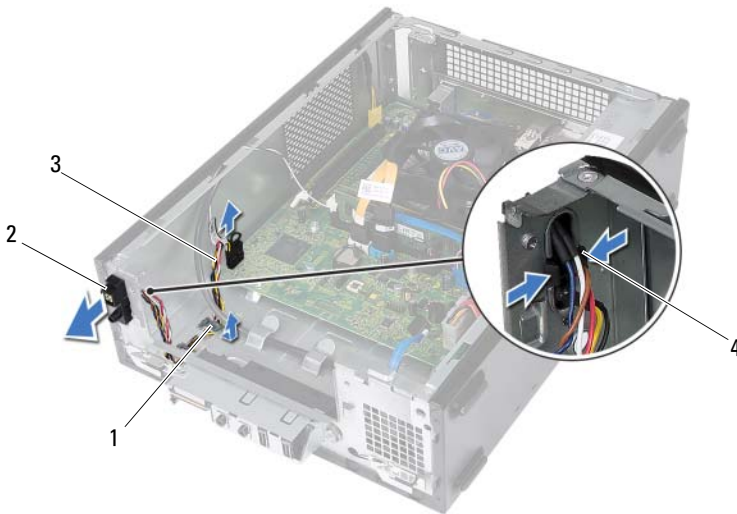

- | | | | |
|---|---|---|---|
| 1 | vođica za usmeravanje | 2 | modul tastera za uključivanje/isključivanje |
| 3 | kabl modula tastera za uključivanje/isključivanje | 4 | držači (2) |

Zamena modula tastera za uključivanje/isključivanje

Procedura

- 1 Gurnite kabl modula tastera za uključivanje/isključivanje kroz prorez na prednjoj ploči.
- 2 Poravnajte i gurnite držače modula tastera za uključivanje/isključivanje u proreze na prednjoj ploči.
- 3 Provucite kabl modula tastera za uključivanje/isključivanje kroz vođice za usmeravanje na kućištu.
- 4 Povežite kabl modula tastera za uključivanje/isključivanje sa konektorom matične ploče (LEDH1). Pogledajte „Komponente matične ploče“ na strani 15.

Završni koraci

- 1 Postavite rešetku za disk jedinicu. Pogledajte „Zamena rešetke za disk jedinicu“ na strani 43.
- 2 Postavite prednju masku. Pogledajte „Zamena prednje maske“ na strani 39.
- 3 Postavite oklop ventilatora. Pogledajte „Zamena oklopa ventilatora“ na strani 20.
- 4 Postavite poklopac računara. Pogledajte „Zamena poklopca računara“ na strani 18.
- 5 Sledite uputstva data u odeljku „Posle rada u unutrašnjosti računara“ na strani 11.

Jedinica za napajanje

⚠ UPOZORENJE: Pre nego što obavite rad u unutrašnjosti računara, pročitajte bezbednosne informacije koje su isporučene sa vašim računarom i pratite korake u odeljku „Pre početka rada“ na strani 9. Za dodatne informacije o najboljim bezbednosnim praksama, pogledajte početnu stranicu za usklađenost sa propisima na dell.com/regulatory_compliance.

Uklanjanje jedinice za napajanje

Pripremni koraci

- 1 Uklonite poklopac računara. Pogledajte „Uklanjanje poklopca računara“ na strani 17.
- 2 Uklonite oklop ventilatora. Pogledajte „Uklanjanje oklopa ventilatora“ na strani 19.
- 3 Uklonite rešetku za disk jedinicu. Pogledajte „Uklanjanje rešetke za disk jedinicu“ na strani 41.
- 4 Uklonite memorijski modul(e). Pogledajte „Uklanjanje memorijskog(ih) modula“ na strani 23. Zabeležite koji je memorijski modul uklonjen iz kog DIMM slota, tako da se nakon zamene jedinice za napajanje memorijski moduli mogu instalirati u isti slot.
- 5 Uklonite Mini-Card karticu, ako je moguće. Pogledajte „Uklanjanje Mini-Card kartice“ na strani 33.
- 6 Uklonite PCI-Express kartice, ako je moguće. Pogledajte „Uklanjanje PCI-Express kartica“ na strani 29.
- 7 Uklonite sklop ventilatora i rashladnog elementa procesora. Pogledajte „Uklanjanje sklopa ventilatora i rashladnog elementa procesora“ na strani 65.
- 8 Uklonite procesor. Pogledajte „Uklanjanje procesora“ na strani 69.
- 9 Uklonite matičnu ploču. Pogledajte „Uklanjanje matične ploče“ na strani 77.

Procedura

- 1 Uklonite zavrtnje koji pričvršćuju jedinicu za napajanje za kućište.
- 2 Gurnite i izvadite jedinicu za napajanje iz kućišta.

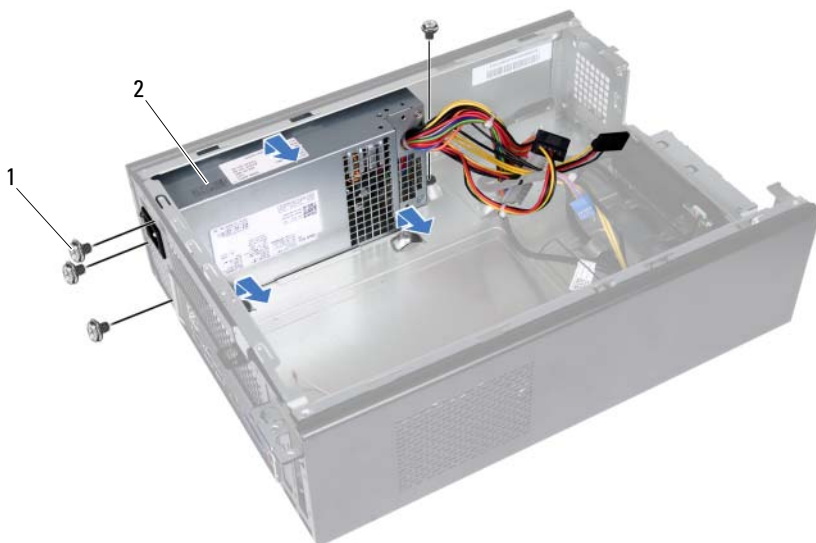

1 zavrtnji (4)

2 jedinica za napajanje

Zamena jedinice za napajanje

Procedura

- 1 Gurnite jedinicu za napajanje prema zadnjem delu kućišta.
- 2 Poravnajte otvore zavrtnja na jedinici za napajanje sa otvorima zavrtnja na kućištu.
- 3 Postavite zavrtnje koji pričvršćuju jedinicu za napajanje za kućište.

Završni koraci

- 1 Postavite matičnu ploču. Pogledajte „Zamena matične ploče“ na strani 79.
- 2 Postavite procesor. Pogledajte „Zamena procesora“ na strani 70.
- 3 Postavite sklop ventilatora i rashladnog elementa procesora. Pogledajte „Zamena sklopa ventilatora i rashladnog elementa procesora“ na strani 67.
- 4 Postavite PCI-Express kartice, ako je moguće. Pogledajte „Zamena PCI-Express kartica“ na strani 31.
- 5 Postavite Mini-Card karticu, ako je moguće. Pogledajte „Zamena Mini-Card kartice“ na strani 35.
- 6 Postavite memorijski modul(e). Pogledajte „Zamena memorijskog(ih) modula“ na strani 25.
- 7 Postavite rešetku za disk jedinicu. Pogledajte „Zamena rešetke za disk jedinicu“ na strani 43.
- 8 Postavite oklop ventilatora. Pogledajte „Zamena oklopa ventilatora“ na strani 20.
- 9 Postavite poklopac računara. Pogledajte „Zamena poklopca računara“ na strani 18.
- 10 Sledite uputstva data u odeljku „Posle rada u unutrašnjosti računara“ na strani 11.

Sklop ventilatora i rashladnog elementa procesora

 **UPOZORENJE:** Pre nego što obavite rad u unutrašnjosti računara, pročitajte bezbednosne informacije koje su isporučene sa vašim računarom i pratite korake u odeljku „Pre početka rada“ na strani 9. Za dodatne informacije o najboljim bezbednosnim praksama, pogledajte početnu stranicu za usklađenost sa propisima na dell.com/regulatory_compliance.

Uklanjanje sklopa ventilatora i rashladnog elementa procesora

Pripremni koraci

- 1 Uklonite poklopac računara. Pogledajte „Uklanjanje poklopca računara“ na strani 17.
- 2 Uklonite oklop ventilatora. Pogledajte „Uklanjanje oklopa ventilatora“ na strani 19.

Procedura

- ⚠ UPOZORENJE:** Iako je opremljen plastičnim štitnikom, sklop ventilatora i rashladnog elementa procesora može biti jako vruć tokom normalnog rada. Ostavite dovoljno vremena da se sklop ohladi pre nego što ga dodirnete.
- ⚠ OPREZ:** Da bi se obezbedilo maksimalno hlađenje procesora, ne smeju se dodirivati oblasti za prenos toplote na sklopu ventilatora i rashladnog elementa procesora. Ulja na vašoj koži mogu smanjiti sposobnost prenosa toplote termalne paste.
- 1 Odspojite kabl ventilatora procesora sa konektora matične ploče (FANCPU1). Pogledajte „Komponente matične ploče“ na strani 15.
 - 2 Pomoću odvrtčača s ravnim vrhom olabavite četiri neispadajuća zavrtnja koji pričvršćuju sklop ventilatora i rashladnog elementa procesora za matičnu ploču.



- 1 kabl ventilatora procesora 2 sklop ventilatora i rashladnog elementa procesora
- 3 neispadajući zavrtnji (4)

- 3 Podignite i izvadite sklop ventilatora i rashladnog elementa procesora iz računara.

Zamena sklopa ventilatora i rashladnog elementa procesora

Procedura

 **OPREZ:** Nepravilno poravnanje sklopa ventilatora i rashladnog elementa procesora može oštetiti matičnu ploču i procesor.

 **NAPOMENA:** Originalna termalna pasta se može ponovo koristiti ako se originalni procesor i sklop ventilatora i rashladnog elementa procesora instaliraju zajedno. Ako se procesor ili sklop ventilatora i rashladnog elementa procesora zamene, koristite termalnu pastu koja se nalazi u kompletu da biste obezbedili toplotnu provodljivost.

- 1 Nanesite novu termalnu pastu na vrh procesora, ako je moguće.
- 2 Postavite sklop ventilatora i rashladnog elementa procesora preko procesora.
- 3 Poravnajte neispadajuće zavrtnje na sklopu ventilatora i rashladnog elementa procesora sa otvorima zavrtnja na matičnoj ploči.
- 4 Pritegnite neispadajuće zavrtnje koji pričvršćuju sklop ventilatora i rashladnog elementa procesora za matičnu ploču.
- 5 Povežite kabl ventilatora procesora sa konektorom matične ploče (FANCPU1). Pogledajte „Komponente matične ploče“ na strani 15.

Završni koraci

- 1 Postavite oklop ventilatora. Pogledajte „Zamena oklopa ventilatora“ na strani 20.
- 2 Postavite poklopac računara. Pogledajte „Zamena poklopa računara“ na strani 18.
- 3 Sledite uputstva data u odeljku „Posle rada u unutrašnjosti računara“ na strani 11.

Procesor

⚠ UPOZORENJE: Pre nego što obavite rad u unutrašnjosti računara, pročitajte bezbednosne informacije koje su isporučene sa vašim računarom i pratite korake u odeljku „Pre početka rada“ na strani 9. Za dodatne informacije o najboljim bezbednosnim praksama, pogledajte početnu stranicu za usklađenost sa propisima na dell.com/regulatory_compliance.

Uklanjanje procesora

Pripremni koraci

- 1 Uklonite poklopac računara. Pogledajte „Uklanjanje poklopca računara“ na strani 17.
- 2 Uklonite oklop ventilatora. Pogledajte „Uklanjanje oklopa ventilatora“ na strani 19.
- 3 Uklonite sklop ventilatora i rashladnog elementa procesora. Pogledajte „Uklanjanje sklopa ventilatora i rashladnog elementa procesora“ na strani 65.

Procedura

- 1 Pritisnite i gurnite ručicu za otpuštanje od procesora da biste procesor oslobodili iz pričvrsnog jezička.
- 2 Povucite ručicu za otpuštanje do kraja da biste otvorili poklopac procesora.

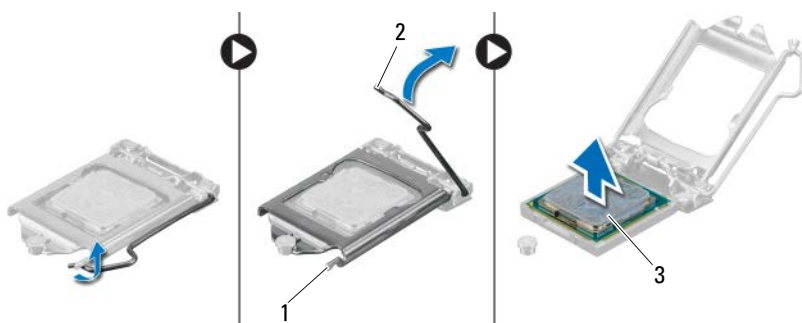

- 1 pričvrсни jezičak 2 ručica za otpuštanje
3 procesor

△ OPREZ: Kada uklanjate procesor, ne dodirujte nijedan od pinova unutar montažnog priključka i ne dozvolite da predmeti dospeju na pinove unutar priključka.

- 3 Otvorite poklopac procesora i pažljivo podignite procesor iz montažnog priključka procesora.

Zamena procesora

Procedura

- 1 Raspakujte novi procesor vodeći računa da ne dodirujete donju površinu procesora.

△ OPREZ: Procesor morate ispravno postaviti u montažni priključak kako bi se izbjegla oštećenja procesora.

- 2 Ako ručica za otpuštanje na montažnom priključku nije povučena do kraja, pomerite je u krajnji položaj.

- 3 Usmerite zareze za poravnanje na procesoru prema jezičcima za poravnanje na montažnom priključku.
- 4 Poravnajte ugao pina 1 procesora sa uglom pina 1 montažnog priključka procesora, a zatim postavite procesor u montažni priključak.
Namestite procesor u montažni priključak i uverite se da je procesor pravilno postavljen.
- 5 Kada je procesor u potpunosti smešten unutar montažnog priključka, zatvorite poklopac procesora.
- 6 Gurnite ručicu za otpuštanje nadole i postavite je ispod pričvrsnog jezička na poklopcu procesora.

△ OPREZ: Proverite da li je zarez na poklopcu procesora postavljen ispod klina za poravnanje.

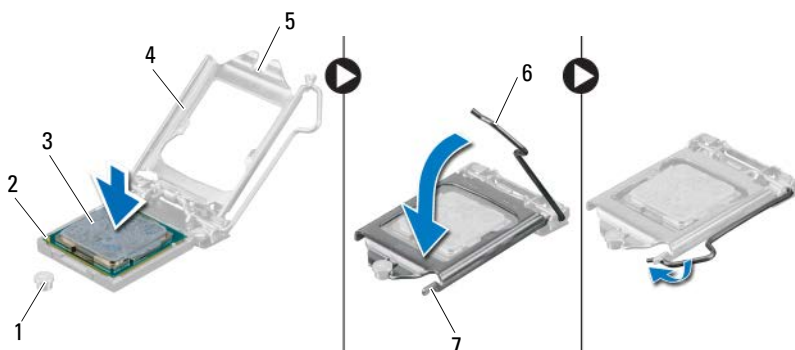

- | | | |
|----------------------|-------------------------|----------------------------------|
| 1 klin za poravnanje | 2 ugao pina 1 procesora | 3 procesor |
| 4 poklopac procesora | 5 zarez na poklopcu | 6 ručica za otpuštanje procesora |
| 7 pričvrсни jezičak | | |

Završni koraci

- 1 Postavite sklop ventilatora i rashladnog elementa procesora. Pogledajte „Zamena sklopa ventilatora i rashladnog elementa procesora“ na strani 67.
- 2 Postavite oklop ventilatora. Pogledajte „Zamena oklopa ventilatora“ na strani 20.

- 3** Postavite poklopac računara. Pogledajte „Zamena poklopca računara“ na strani 18.
- 4** Sledite uputstva data u odeljku „Posle rada u unutrašnjosti računara“ na strani 11.

Coin-Cell baterija

 **UPOZORENJE:** Pre nego što obavite rad u unutrašnjosti računara, pročitajte bezbednosne informacije koje su isporučene sa vašim računarom i pratite korake u odeljku „Pre početka rada“ na strani 9. Za dodatne informacije o najboljim bezbednosnim praksama, pogledajte početnu stranicu za usklađenost sa propisima na dell.com/regulatory_compliance.

 **UPOZORENJE:** Baterija može eksplodirati ako se instalira nepravilno. Zamenite bateriju samo baterijom istog ili ekvivalentnog tipa. Iskorišćene baterije bacite u otpad u skladu sa uputstvima proizvođača.

Uklanjanje Coin-Cell baterije

 **OPREZ:** Uklanjanjem coin-cell baterije postavke BIOS-a se resetuju na podrazumevane vrednosti. Preporučuje se da pre uklanjanja coin-cell baterije zabeležite postavke BIOS-a. Pogledajte „Podešavanje sistema“ na strani 81 u vezi uputstava za ulazak u program za podešavanje sistema.

Pripremni koraci

- 1 Uklonite poklopac računara. Pogledajte „Uklanjanje poklopca računara“ na strani 17.
- 2 Uklonite oklop ventilatora. Pogledajte „Uklanjanje oklopa ventilatora“ na strani 19.
- 3 Uklonite prednju masku. Pogledajte „Uklanjanje prednje maske“ na strani 37.
- 4 Uklonite rešetku za disk jedinicu. Pogledajte „Uklanjanje rešetke za disk jedinicu“ na strani 41.

Procedura

- 1 Pronađite montažni priključak za bateriju. Pogledajte „Komponente matične ploče“ na strani 15.
- 2 Pritisnite bravicu za oslobađanje baterije u pravcu od baterije tako da coin-cell baterija iskoči iz ležišta.



- 1 bravica za oslobađanje baterije 2 coin-cell baterija

Zamena coin-cell baterije

Procedura

- 1 Stavite bateriju u montažni priključak tako da je strana sa znakom + okrenuta nagore, a zatim pritisnite bateriju u ležište.

Završni koraci

- 1 Postavite rešetku za disk jedinicu. Pogledajte „Zamena rešetke za disk jedinicu“ na strani 43.
- 2 Postavite prednju masku. Pogledajte „Zamena prednje maske“ na strani 39.
- 3 Postavite oklop ventilatora. Pogledajte „Zamena oklopa ventilatora“ na strani 20.
- 4 Postavite poklopac računara. Pogledajte „Zamena poklopcu računara“ na strani 18.
- 5 Sledite uputstva data u odeljku „Posle rada u unutrašnjosti računara“ na strani 11.

- 6** Uđite u program za podešavanje računara i postavite vreme i datum. Pogledajte „Ulaz u Podešavanje sistema“ na strani 81.
- 7** Ažurirajte postavke BIOS-a vrednostima koje ste zabeležili pre uklanjanja coin-cell baterije. Pogledajte „Podešavanje sistema“ na strani 81.

Matična ploča

⚠ UPOZORENJE: Pre nego što obavite rad u unutrašnjosti računara, pročitajte bezbednosne informacije koje su isporučene sa vašim računarom i pratite korake u odeljku „Pre početka rada“ na strani 9. Za dodatne informacije o najboljim bezbednosnim praksama, pogledajte početnu stranicu za usklađenost sa propisima na dell.com/regulatory_compliance.

Uklanjanje matične ploče

Pripremni koraci

- 1 Uklonite poklopac računara. Pogledajte „Uklanjanje poklopca računara“ na strani 17.
- 2 Uklonite oklop ventilatora. Pogledajte „Uklanjanje oklopa ventilatora“ na strani 19.
- 3 Uklonite prednju masku. Pogledajte „Uklanjanje prednje maske“ na strani 37.
- 4 Uklonite rešetku za disk jedinicu. Pogledajte „Uklanjanje rešetke za disk jedinicu“ na strani 41.
- 5 Uklonite memorijski modul(e). Pogledajte „Uklanjanje memorijskog(ih) modula“ na strani 23. Zabeležite koji je memorijski modul uklonjen iz kog DIMM slot, tako da se nakon zamene matične ploče memorijski moduli mogu instalirati u isti slot.
- 6 Uklonite Mini-Card karticu, ako je moguće. Pogledajte „Uklanjanje Mini-Card kartice“ na strani 33.
- 7 Uklonite PCI-Express kartice, ako je moguće. Pogledajte „Uklanjanje PCI-Express kartica“ na strani 29.
- 8 Uklonite sklop ventilatora i rashladnog elementa procesora. Pogledajte „Uklanjanje sklopa ventilatora i rashladnog elementa procesora“ na strani 65.
- 9 Uklonite procesor. Pogledajte „Uklanjanje procesora“ na strani 69.

Procedura

NAPOMENA: Servisna oznaka vašeg računara nalazi se na matičnoj ploči. Nakon zamene matične ploče, servisnu oznaku morate uneti u BIOS.

NAPOMENA: Pre odspajanja kablova sa matične ploče obratite pažnju na položaj konektora, tako da ih možete ispravno ponovo priključiti nakon što zamenite matičnu ploču.

- 1 Odspojite sve kablove sa konektora na matičnoj ploči.
- 2 Uklonite zavrtnje koji pričvršćuju matičnu ploču za kućište.
- 3 Podignite i izvadite matičnu ploču iz kućišta.

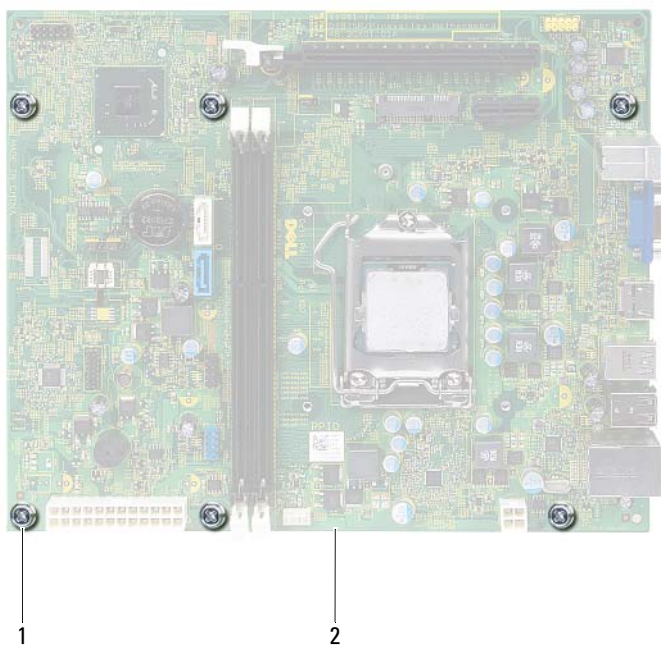

1 zavrtnji (6)

2 matična ploča

- 4 Uporedite matičnu ploču koju ste izvadili sa matičnom pločom za zamenu, kako biste obezbedili da su identične.



NAPOMENA: Neke komponente i konektori na matičnoj ploči za zamenu mogu se nalaziti na različitim mestima u odnosu na komponente i konektore na postojećoj matičnoj ploči.



NAPOMENA: Kratkospojnik na matičnoj ploči za zamenu je unapred fabrički podešen.

Zamena matične ploče

Procedura

- 1 Pažljivo postavite matičnu ploču u kućište i gurnite je prema zadnjem delu računara.
- 2 Postavite zavrtnje koji pričvršćuju matičnu ploču za kućište.
- 3 Provucite i povežite kablove koje ste odspojili iz konektora na matičnoj ploči.



NAPOMENA: Za informacije o konektorima matične ploče pogledajte „Komponente matične ploče“ na strani 15.

Završni koraci

- 1 Postavite procesor. Pogledajte „Zamena procesora“ na strani 70.
- 2 Postavite prednju masku. Pogledajte „Zamena prednje maske“ na strani 39.
- 3 Postavite oklop ventilatora. Pogledajte „Zamena oklopa ventilatora“ na strani 20.
- 4 Postavite sklop ventilatora i rashladnog elementa procesora. Pogledajte „Zamena sklopa ventilatora i rashladnog elementa procesora“ na strani 67.
- 5 Postavite PCI-Express kartice, ako je moguće. Pogledajte „Zamena PCI-Express kartica“ na strani 31.
- 6 Postavite Mini-Card karticu, ako je moguće. Pogledajte „Zamena Mini-Card kartice“ na strani 35.
- 7 Postavite memorijski modul(e). Pogledajte „Zamena memorijskog(ih) modula“ na strani 25.
- 8 Postavite rešetku za disk jedinicu. Pogledajte „Zamena rešetke za disk jedinicu“ na strani 43.

- 9 Postavite poklopac računara. Pogledajte „Zamena poklopca računara“ na strani 18.
- 10 Sledite uputstva data u odeljku „Posle rada u unutrašnjosti računara“ na strani 11.

Unošenje servisne oznake u BIOS

- 1 Uključite računar.
- 2 Pritisnite <F2> tokom POST procedure da biste ušli u program za podešavanje sistema.
- 3 Pronađite glavnu karticu i unesite servisnu oznaku u polje **Service Tag Setting** (Podešavanje servisne oznake).



NAPOMENA: Polje za servisnu oznaku omogućava ručan unos servisne oznake samo ako ona ne postoji.

Podešavanje sistema

Pregled

Podešavanje sistema koristite za:

- dobijanje informacija o hardveru instaliranom na računaru, kao što su količina RAM memorije, veličina tvrdog diska itd
- promenu informacija o konfiguraciji sistema
- postavljanje ili promenu opcija koje korisnici mogu birati, kao što su šifra korisnika, tip instaliranog tvrdog diska, omogućavanje ili onemogućavanje osnovnih uređaja, itd



NAPOMENA: Pre promene programa za podešavanja sistema, preporučuje se da zapišete informacije sa ekrana tog programa za buduću referencu.

Ulaz u Podešavanje sistema

- 1 Uključite (ili ponovo pokrenite) računar.
- 2 Tokom POST procedure, kada se prikaže DELL logotip, sačekajte da se pojavi odzivnik F2 a zatim odmah pritisnite taster <F2>.



NAPOMENA: F2 odzivnik pokazuje da je tastatura incijalizovana. Ovo obaveštenje se može pojaviti veoma brzo, tako da morate stalno pratiti displej, a zatim pritisnuti <F2>. Ako taster <F2> pritisnete pre obaveštenja, taj pritisak na taster će biti izgubljen. Ako čekate predugo i pojavi se logotip operativnog sistema, sačekajte dok ne ugledate Microsoft Windows radnu površinu. Zatim, isključite računar i pokušajte ponovo. Pogledajte „Isključivanje računara i priključenih uređaja“ na strani 9.

Ekрани za podešavanje sistema

Ekрани za podešavanje sistema prikazuju informacije o trenutnoj ili promenljivoj konfiguraciji vašeg računara. Informacije na ekranu su podeljene u tri oblasti: **stavke za podešavanje**, **aktivni ekran za pomoć** i **funkcije tastera**.

<p>Setup Item (Stavke za podešavanje) — Ovo polje se pojavljuje sa leve strane prozora za podešavanje sistema. Polje je dato u vidu liste i sadrži karakteristike koje određuju konfiguraciju računara, uključujući instalirani hardver, uštedu energije i bezbednosne karakteristike.</p> <p>Listajte gore i dole po listi pomoću tastera sa strelicama za gore i dole. Kada je opcija istaknuta, Help Screen (Ekran za pomoć) prikazuje dodatne informacije o toj opciji i dostupne postavke.</p>	<p>Help Screen (Ekran za pomoć) — Ovo polje se pojavljuje sa desne strane prozora za podešavanje sistema i sadrži informacije o svakoj opciji navedenoj na listi Setup Item (Stavke za podešavanje). U ovom polju možete videti informacije o računaru i izvršiti promene vaših trenutnih postavki.</p> <p>Pritisnite tastere sa strelicama za gore i dole da biste označili opciju. Pritisnite <Enter> da biste aktivirali izbor i vratite se u Setup Item (Stavke za podešavanje).</p> <p>NAPOMENA: Nisu sva podešavanja navedena u polju Setup Item (Stavke za podešavanje) podložna promenama.</p>
<p>Key Functions (Funkcije tastera) — Pojavljuje se ispod polja Help Screen (Ekran za pomoć) i navodi tastere i njihove funkcije unutar aktivnog polja programa za podešavanje sistema.</p>	

Opcije programa za podešavanje sistema



NAPOMENA: U zavisnosti od vašeg računara i instaliranih uređaja, stavke navedene u ovom odeljku se mogu i ne moraju pojaviti tako kako su navedene.

Osnovno — Informacije o sistemu

BIOS Revision (BIOS revizija)	Prikazuje broj verzije BIOS-a
BIOS Build Date (Datum BIOS verzije)	Prikazuje datum verzije u formatu mm/dd/gggg
System Name (Naziv sistema)	Prikazuje naziv sistema
System Time (Vreme sistema)	Prikazuje trenutno vreme u formatu hh:mm:ss
System Date (Datum sistema)	Prikazuje trenutni datum u formatu mm/dd/gggg
Service Tag (Servisna oznaka)	Prikazuje servisnu oznaku računara kada servisna oznaka postoji
Service Tag Input (Unos servisne oznake)	Prikazuje polje za unos servisne oznake kada servisna oznaka ne postoji
Asset Tag (Oznaka delova)	Prikazuje oznaku delova računara kada oznaka delova postoji.

Osnovno — Informacije o procesoru

Processor Type (Tip procesora)	Prikazuje tip procesora
Processor ID (ID procesora)	Prikazuje ID procesora
Processor Core Count (Broj jezgara u procesoru)	Prikazuje nominalna jezgra procesora
Processor L1 Cache (L1 keš procesora)	Prikazuje veličinu L1 keš memorije procesora
Processor L2 Cache (L2 keš procesora)	Prikazuje veličinu L2 keš memorije procesora

Osnovno — Informacije o procesoru (nastavak)

Processor L3 Cache (L3 keš procesora)	Prikazuje veličinu L3 keš memorije procesora
--	--

Osnovno — Informacije o memoriji

Memory Installed (Instalirana memorija)	Ukazuje na veličinu instalirane memorije u MB
--	---

Memory Running Speed (Radna brzina memorije)	Ukazuje na brzinu memorije u MHz
---	----------------------------------

Memory Technology (Tehnologija memorije)	Ukazuje na tip instalirane memorije
---	-------------------------------------

Osnovno — Informacije o SATA

SATA 1

Device Type (Tip uređaja)	Prikazuje tip uređaja instaliranog u SATA1 konektor
------------------------------	---

Device ID (ID uređaja)	Prikazuje serijski broj instaliranog uređaja
---------------------------	--

Device Size (Veličina uređaja)	Prikazuje veličinu instaliranog uređaja, ako je uređaj tvrdi disk
-----------------------------------	---

SATA 2

Device Type (Tip uređaja)	Prikazuje tip uređaja instaliranog u SATA2 konektor
------------------------------	---

Device ID (ID uređaja)	Prikazuje serijski broj instaliranog uređaja
---------------------------	--

Device Size (Veličina uređaja)	Prikazuje veličinu instaliranog uređaja, ako je uređaj tvrdi disk.
-----------------------------------	--

Napredno — Funkcije CPU

Intel Hyper-Threading Technology (Intel Hyper-Threading tehnologija)	Omogućava da omogućite ili onemogućite Intel Hyper-Threading funkciju procesora. Enabled (Omogućeno) ili Disabled (Onemogućeno) (podrazumevano Omogućeno)
Intel(R) SpeedStep Technology (Intel(R) SpeedStep tehnologija)	Omogućava da omogućite ili onemogućite Intel SpeedStep funkciju procesora Enabled (Omogućeno) ili Disabled (Onemogućeno) (podrazumevano Omogućeno)
Intel(R) Virtualization Technology (Intel(R) Virtualization tehnologija)	Omogućava da omogućite ili onemogućite Intel funkciju virtualizacije za procesor Enabled (Omogućeno) ili Disabled (Onemogućeno) (podrazumevano Omogućeno)
CPU XD Support (CPU XD podrška)	Omogućava da omogućite ili onemogućite execute disable režim procesora Enabled (Omogućeno) ili Disabled (Onemogućeno) (podrazumevano Omogućeno)
Limit CPUID Value (Ograničenje CPUID vrednosti)	Omogućava da ograničite maksimalnu vrednost koju podržava standardna CPUID funkcija procesora Enabled (Omogućeno) ili Disabled (Onemogućeno) (podrazumevano Onemogućeno)
Multi Core Support (Podrška za više jezgara)	Dozvoljava vam da zadata da li će procesor imati omogućeno jedno ili više jezgara Enabled (Omogućeno) ili Disabled (Onemogućeno) (podrazumevano Omogućeno) Omogućeno - sva jezgra; Onemogućeno - samo jedno jezgro
Intel(R) Turbo Boot Technology (Intel(R) Turbo Boot tehnologija)	Omogućava da omogućite ili onemogućite Intel turbo boot tehnologiju za procesor Enabled (Omogućeno) ili Disabled (Onemogućeno) (podrazumevano Omogućeno)

Napredno — USB konfiguracija

Front USB Ports (Prednji USB portovi)	Omogućava da omogućite ili onemogućite prednje USB portove na računaru Enabled (Omogućeno) ili Disabled (Onemogućeno) (podrazumevano Omogućeno)
Rear USB Ports (Zadnji USB portovi)	Omogućava da omogućite ili onemogućite zadnje USB portove na računaru Enabled (Omogućeno) ili Disabled (Onemogućeno) (podrazumevano Omogućeno)

Napredno — Ugrađena konfiguracija uređaja

Onboard Audio Controller (Ugrađeni audio kontroler)	Omogućava da omogućite ili onemogućite audio kontroler Enabled (Omogućeno) ili Disabled (Onemogućeno) (podrazumevano Omogućeno)
SATA Mode (SATA režim)	Omogućava konfigurisanje režima rada integrisanog kontrolera tvrdog diska ATA Mode (ATA režim); AHCI Mode (AHCI režim) (podrazumevano AHCI režim) OPREZ: Promena SATA režima može sprečiti podizanje vašeg operativnog sistema.
Onboard LAN Controller (Ugrađeni LAN kontroler)	Omogućava da omogućite ili onemogućite ugrađeni LAN kontroler Enabled (Omogućeno) ili Disabled (Onemogućeno) (podrazumevano Omogućeno)
Onboard LAN Boot ROM (Ugrađeni LAN Boot ROM)	Omogućava podizanje sistema računara sa mreže Enabled (Omogućeno) ili Disabled (Onemogućeno) (podrazumevano Onemogućeno)

Podizanje sistema

NumLock Key (Taster NumLock)	Omogućava da postavite status Num Lock tastera tokom podizanja sistema On (Uključeno) ili Off (Isključeno) (podrazumevano Uključeno)
Keyboard Errors (Greške tastature)	Omogućava da omogućite ili onemogućite prikaz grešaka tastature tokom podizanja sistema Report (Prijava) ili Do Not Report (Bez prijave) (podrazumevano Prijava)
USB Boot Support (Podrška za USB podizanje)	Omogućava da omogućite ili onemogućite podizanje sistema sa USB memorijskih uređaja kao što su tvrdi disk, optička disk jedinica, USB memorija itd. Enabled (Omogućeno) ili Disabled (Onemogućeno) (podrazumevano Onemogućeno)
Boot Mode (Režim podizanja)	Određuje sekvencu podizanja sistema sa dostupnih uređaja
1st Boot (Prvo podizanje)	Prikazuje prvi uređaj za podizanje sistema
2nd Boot (Drugo podizanje)	Prikazuje drugi uređaj za podizanje sistema
3rd Boot (Treće podizanje)	Prikazuje treći uređaj za podizanje sistema
4th Boot (Četvrto podizanje)	Prikazuje četvrti uređaj za podizanje sistema
5th Boot (Peto podizanje)	Prikazuje peti uređaj za podizanje sistema

Napajanje

Wake Up by Integrated LAN/WLAN ((Buđenje preko integrisane LAN/WLAN mreže)	Omogućava napajanje računara pomoću specijalnih signala LAN ili bežične LAN mreže Enabled (Omogućeno) ili Disabled (Onemogućeno) (podrazumevano Onemogućeno)
AC Recovery (AC oporavak)	Omogućava da konfigurirate ponašanje računara nakon oporavka od prekida napajanja Power Off (Napajanje isključeno), Power On (Napajanje uključeno) ili Last Power State (Poslednje stanje napajanja) (podrazumevano Napajanje isključeno)
Auto Power On (Automatsko uključivanje)	Omogućava da omogućite ili onemogućite automatsko uključivanje računara Enabled (Omogućeno) ili Disabled (Onemogućeno) (podrazumevano Onemogućeno)
Auto Power On Mode (Režim automatskog uključivanja)	Omogućava da podesite računar za automatsko uključivanje svakog ili prethodno izabranog dana; Ova opcija se može konfigurirati samo ako je Režim automatskog uključivanja postavljen na Omogućeno Everyday (Svakog dana) ili Selected Day (Izabranog dana) (podrazumevano Izabranog dana)
Auto Power On Date (Datum automatskog uključivanja)	Omogućava da podesite datum automatskog uključivanja računara; Ova opcija se može konfigurirati samo ako je Režim automatskog uključivanja postavljen na Omogućeno 1 do 31 (podrazumevano 15)
Auto Power On Time (Vreme automatskog uključivanja)	Omogućava da podesite vreme automatskog uključivanja računara; Ova opcija se može konfigurirati samo ako je Režim automatskog uključivanja postavljen na Omogućeno hh:mm:ss (podrazumevano 12:30:30)

Bezbednost

Supervisor Password (Šifra supervizora)	Prikazuje status šifre supervizora
User Password (Šifra korisnika)	Prikazuje status šifre korisnika
Set Supervisor Password (Postavi šifru supervizora)	Omogućava postavljanje, promenu ili brisanje šifre supervizora
User Access Level (Nivo pristupa korisnika)	Omogućava postavljanje nivoa pristupa za korisnike No Access (Bez pristupa), View Only (Samo prikaz), Limited (Ograničen) ili Full Access (Potpun pristup) (podrazumevano Potpun pristup) <ul style="list-style-type: none">• Bez pristupa: Ograničava korisnicima izmene opcija za podešavanje sistema• Samo prikaz: Omogućava korisnicima samo prikaz opcija za podešavanje sistema• Ograničen: Omogućava korisnicima izmenu određenih opcija za podešavanje sistema• Potpun pristup: Omogućava korisnicima izmenu svih opcija za podešavanje sistema, osim šifre supervizora
Set User Password (Podešavanje šifre korisnika)	Omogućava postavljanje, promenu ili brisanje šifre korisnika
Password Check (Provera šifre)	Omogućava aktivaciju provere šifre pri pokušaju ulaska u program za podešavanje sistema ili pri svakom podizanju sistema računara Setup (Podešavanje) ili Always (Uvek) (podrazumevano Podešavanje)

Izlaz

Save Changes and Reset (Sačuvaj promene i resetuj)	Omogućava čuvanje promena i izlaz iz programa za podešavanje sistema
Discard Changes and Reset (Odbaci promene i resetuj)	Omogućava odbacivanje promena i izlaz iz programa za podešavanje sistema
Load Default (Učitaj podrazumevano)	Omogućava obnavljanje podrazumevanih podešavanja

Boot Sequence (Sekvenca podizanja sistema)

Ova funkcija omogućava promenu redosleda podizanja uređaja.

Boot Options (Opcije podizanja)

- **Diskette Drive (Disketa)** — Računar pokušava podizanje sistema sa disketne jedinice. Ako na jedinici ne postoji operativni sistem, računar generiše poruku o grešci.
- **Hard Drive (Tvrđi disk)** — Računar pokušava podizanje sistema sa primarnog tvrdog diska. Ako na jedinici ne postoji operativni sistem, računar generiše poruku o grešci.
- **CD/DVD/CD-RW Drive (CD/DVD/CD-RW disk jedinica)** — Računar pokušava podizanje sistema sa optičke disk jedinice. Ako u jedinici nema diska ili ako disk nije disk za podizanje sistema, računar generiše poruku o grešci.
- **USB Storage Device (USB memorija)** — Umetnite memorijski uređaj u USB port i ponovo pokrenite računar. Kada se u donjem desnom uglu ekrana pojavi poruka `F12 Boot Options` (F12 Opcije podizanja) pritisnite <F12>. BIOS detektuje uređaj i dodaje opciju USB uređaja u meni za podizanje.
 **NAPOMENA:** Za podizanje sistema sa USB uređaja, taj uređaj mora imati tu opciju. Da biste proverili da li se sa uređaja može vršiti podizanje sistema, proverite dokumentaciju uređaja.
- **Network (Mreža)** — Računar pokušava podizanje sistema sa mreže. Ako na mreži ne postoji operativni sistem, računar generiše poruku o grešci.



NAPOMENA: Za podizanje sistema sa mreže uverite se da je opcija Onboard LAN Boot ROM (Ugrađeni LAN Boot ROM) omogućena pri podizanju sistema. Pogledajte „Podešavanje sistema“ na strani 81.

Promena sekvence podizanja sistema kod trenutnog podizanja

Ovu funkciju možete da koristite za promenu trenutne sekvence podizanja sistema, na primer, za podizanje sa optičke disk jedinice radi pokretanja Dell dijagnostike sa diska *Drivers and Utilities* (Upravljački i uslužni programi). Prethodna sekvenca podizanja se obnavlja pri novom podizanju sistema.

- 1 Ako podizanje sistema vršite sa USB uređaja, povežite USB uređaj i USB port.
- 2 Uključite (ili ponovo pokrenite) računar.
- 3 Kada se u donjem desnom uglu ekrana pojavi poruka **F2 Setup** (F2 Podešavanje), **F12 Boot Options** (F12 Opcije podizanja) pritisnite <F12>.



NAPOMENA: Ako čekate predugo i pojavi se logotip operativnog sistema, sačekajte dok ne ugledate Microsoft Windows radnu površinu. Zatim, isključite računar i pokušajte ponovo.

Pojavljuje se **Boot Device Menu** (Meni uređaja za podizanje), u kome su navedeni svi dostupni uređaji za podizanje sistema.

- 4 U opciji **Boot Device Menu** (Meni uređaja za podizanje) izaberite uređaj sa koga želite da podižete sistem.

Na primer, ako sistem podižete sa USB memorijskog ključa, označite **USB Storage Device** (USB memorijski uređaj) a zatim pritisnite <Enter>.

Promena sekvence podizanja sistema kod narednih podizanja

- 1 Uđite u podešavanje sistema. Pogledajte „Ulaz u Podešavanje sistema“ na strani 81.
- 2 Koristite tastere sa strelicama da biste označili opciju menija **Boot** (Podizanje sistema) i pritisnite taster <Enter> da biste pristupili meniju.



NAPOMENA: Upišite trenutnu sekvencu podizanja sistema u slučaju da želite da je obnovite.

- 3 Pritisnite tastere sa strelicama nagore i nadole da biste se kretali po listi uređaja.
- 4 Pritisnite plus (+) ili minus (-) da biste promenili prioritet podizanja uređaja.

Brisanje zaboravljenih šifara

! **UPOZORENJE:** Pre nego što obavite rad u unutrašnjosti računara, pročitajte bezbednosne informacije koje su isporučene sa vašim računarom i pratite korake u odeljku „Pre početka rada“ na strani 9. Za dodatne informacije o najboljim bezbednosnim praksama, pogledajte početnu stranicu za usklađenost sa propisima na dell.com/regulatory_compliance.

! **UPOZORENJE:** Računar mora biti isključen iz električne utičnice kako bi se obrisalo CMOS podešavanje.

- 1 Sledite uputstva data u odeljku „Pre početka rada“ na strani 9.
- 2 Uklonite poklopac računara. Pogledajte „Uklanjanje poklopca računara“ na strani 17.
- 3 Uklonite oklop ventilatora. Pogledajte „Uklanjanje oklopa ventilatora“ na strani 19.
- 4 Pronađite 3-pinski kratkospojnik za reset šifre (PSWDCLR1) na matičnoj ploči. Pogledajte „Komponente matične ploče“ na strani 15.
- 5 Uklonite priključak 2-pinskog kratkospojnika sa pinova 2 i 3 i postavite ga na pinove 1 i 2.

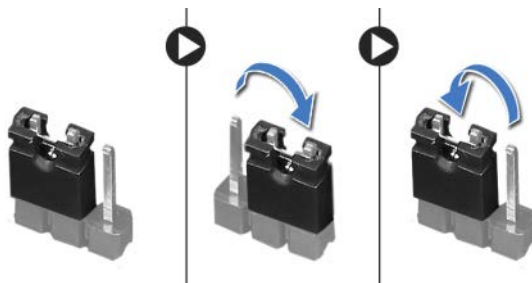

- 6 Uključite računar da biste obrisali šifru.
- 7 Isključite računar i odspojite računar i sve priključene uređaje iz odgovarajućih električnih utičnica.
- 8 Uklonite priključak 2-pinskog kratkospojnika sa pinova 1 i 2 i postavite ga na pinove 2 i 3 da biste omogućili šifru.

- 9 Postavite oklop ventilatora. Pogledajte „Zamena oklopa ventilatora“ na strani 20.
- 10 Postavite poklopac računara. Pogledajte „Zamena poklopca računara“ na strani 18.
- 11 Priključite računar i uređaje u električne utičnice a zatim ih uključite.

Brisanje CMOS šifara

 **UPOZORENJE:** Pre nego što obavite rad u unutrašnjosti računara, pročitajte bezbednosne informacije koje su isporučene sa vašim računarom i pratite korake u odeljku „Pre početka rada“ na strani 9. Za dodatne informacije o najboljim bezbednosnim praksama, pogledajte početnu stranicu za usklađenost sa propisima na dell.com/regulatory_compliance.

 **UPOZORENJE:** Računar mora biti isključen iz električne utičnice kako bi se obrisalo CMOS podešavanje.

- 1 Sledite uputstva data u odeljku „Pre početka rada“ na strani 9.
- 2 Uklonite poklopac računara. Pogledajte „Uklanjanje poklopca računara“ na strani 17.
- 3 Uklonite oklop ventilatora. Pogledajte „Uklanjanje oklopa ventilatora“ na strani 19.
- 4 Uklonite prednju masku. Pogledajte „Uklanjanje prednje maske“ na strani 37.
- 5 Uklonite rešetku za disk jedinicu. Pogledajte „Uklanjanje rešetke za disk jedinicu“ na strani 41.
- 6 Pronađite 3-pinski CMOS kratkospojnik za reset (CMOS1) na matičnoj ploči. Pogledajte „Komponente matične ploče“ na strani 15.
- 7 Uklonite priključak 2-pinskog kratkospojnika sa pinova 2 i 3 i postavite ga na pinove 1 i 2.

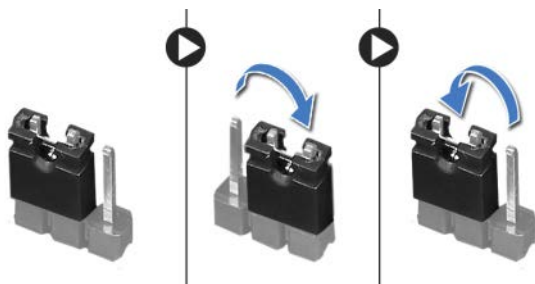

- 8** Sačekajte otprilike pet sekundi da biste obrisali CMOS podešavanje.
- 9** Uklonite priključak 2-pinskog kratkospojnika sa pinova 1 i 2 i postavite ga na pinove 2 i 3.
- 10** Postavite rešetku za disk jedinicu. Pogledajte „Zamena rešetke za disk jedinicu“ na strani 43.
- 11** Postavite prednju masku. Pogledajte „Zamena prednje maske“ na strani 39.
- 12** Postavite oklop ventilatora. Pogledajte „Zamena oklopa ventilatora“ na strani 20.
- 13** Postavite poklopac računara. Pogledajte „Zamena poklopca računara“ na strani 18.
- 14** Priključite računar i uređaje u električne utičnice a zatim ih uključite.
- 15** Sledite uputstva data u odeljku „Posle rada u unutrašnjosti računara“ na strani 11.

Flešovanje BIOS-a

BIOS-u može biti neophodno flešovanje kada postoji njegova dopuna ili prilikom zamene matične ploče. Da biste flešovali BIOS:

- 1 Uključite računar.
- 2 Posetite stranicu support.dell.com/support/downloads.
- 3 Pronađite datoteku za ažuriranje BIOS-a vašeg računara:



NAPOMENA: Servisna oznaka za vaš računar nalazi se na nalepnici sa gornje strane računara. Dodatne informacije možete pronaći u Vodiču za brzi početak koji ste dobili uz računar.

Ako imate servisnu oznaku ili kod za brzi servis:

- a Unesite servisnu oznaku ili kod za brzi servis računara u polje **Service Tag or Express Service Code** (Servisna oznaka ili Kod za brzi servis).
- b Kliknite na **Submit** (Unesi), i nastavite do step 4.

Ako nemate servisnu oznaku ili kod za brzi servis računara:

- a Izaberite jednu od sledećih opcija:
 - **Automatically detect my Service Tag for me (Automatski detektuj moju servisnu oznaku)**
 - **Choose from My Products and Services List (Izaberi sa liste Moji proizvodi i usluge)**
 - **Choose from a list of all Dell products (Izaberi sa liste svih Dell proizvoda)**
 - b Kliknite na **Continue** (Nastavi) i sledite uputstva na ekranu.
- 4 Na ekranu se pojavljuje lista rezultata. Kliknite na **BIOS**.
 - 5 Kliknite na **Download File** (Preuzmi datoteku) da biste preuzeli najnoviju BIOS datoteku.
 - 6 U prozoru **Please select your download method below** (Izaberite način preuzimanja u nastavku), kliknite na **For Single File Download via Browser** (Za preuzimanje jedne datoteke putem pretraživača), a zatim kliknite na **Download Now** (Preuzmi odmah).
 - 7 U prozoru **Save As** (Sačuvaj kao) izaberite odgovarajuću lokaciju za preuzimanje datoteke na računar.

- 8 Ako se pojavi prozor **Download Complete** (Preuzimanje završeno), kliknite na **Close** (Zatvori).
- 9 Pronađite fasciklu sa preuzetom datotekom za ažuriranje BIOS-a. U fascikli se pojavljuje ikona datoteke koja ima isti naziv kao i preuzeta datoteka za ažuriranje BIOS-a.
- 10 Dvaput kliknite na ikonu datoteke za ažuriranje BIOS-a i sledite uputstva koja se pojavljuju na ekranu.

Specifikacije

Da biste saznali više o funkcijama i naprednim opcijama dostupnim na vašem stonom računaru, pogledajte odeljak **Specifications** (Specifikacije) na adresi support.dell.com/manuals

